

# 2 Ganzglas SCHIEBEN

## HAWA-Orderna 70/F

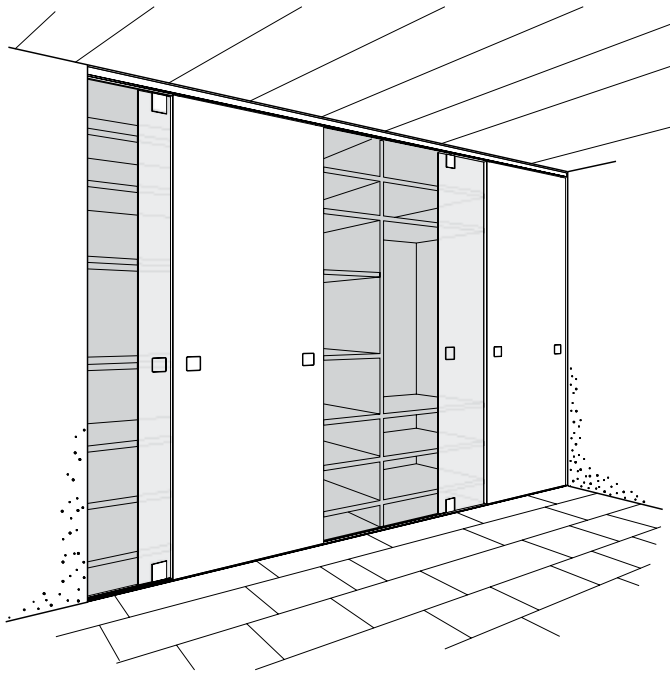

**Raumhoch und rahmenlos geführt**

**Beschlag mit durchgehender Führungsschiene für Holz- und/oder Glasschiebetüren (ESG/VSG) bis 70 kg Türgewicht.**

### Zum Produkt

Das korpusunabhängige, rahmenlose Schiebeyesystem für Holz- und/oder Glasschiebetüren bis 70 kg Türgewicht eignet sich nicht nur für begehbare Schränke bestens, sondern auch als raumhohe und flexible Abtrennungen im Wohn- und Bürobereich. Die Möglichkeit, Glas und Holzschiebetüren zu kombinieren bietet dem Architekten und dem Verarbeiter neuen Spielraum.

### Anwendungsbereiche

Überall dort, wo variable Raumnutzung und freier Zugriff einen aufgeräumten Eindruck hinterlassen sollen, z.B. bei begehbaren Schränken im Büro- und Wohnbereich, sowie als Sichtschutz und ästhetischer Raumtrenner in Hotels, Restaurants, Spitälern, Schulen, Verwaltungsbauten bis hin zum privaten Innenausbau.

### Typisch HAWA-Orderna 70/F

- oben laufendes Schiebeyesystem schützt vor Verschmutzung
- Kombinationsmöglichkeiten von Holz- und Glasschiebetüren
- breite Türen mit zwei gefederten Bodenführungen stabil geführt
- 4,5 mm hohe Bodenführungsschiene aufklips- oder aufklebbar
- einfach in der Verarbeitung
- verschiebbare Türen über die ganze Lichtmaßbreite
- Positionierung der Schiebetür dank Mittelstopper
- max. Schiebetürgewicht 70 kg
- max. Türhöhe 2600 mm
- min. Türbreite 600 mm
- Türdicke Holz 30 - 40 mm
- Türdicke Glas:
- ESG: Einscheibensicherheitsglas 8/10 mm
- VSG: Verbundsicherheitsglas 8,7 - 10,7 mm
- min. Fuge zwischen Laufschiene und Schiebetüre von 2 - 8 mm
- Glastüren mit den bewährten HAWA-Junior GP Aufhängungen

### Erforderliche Glosausschnitte zu Schiebetür

Es kann sowohl Einscheibensicherheitsglas (ESG) als auch Verbund-sicherheitsglas (VSG) aus ESG verwendet werden. VSG mit maximal 2 mm Versatz zulässig

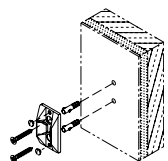
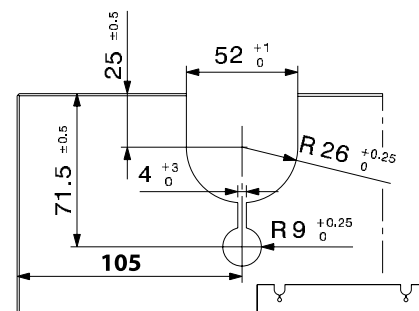
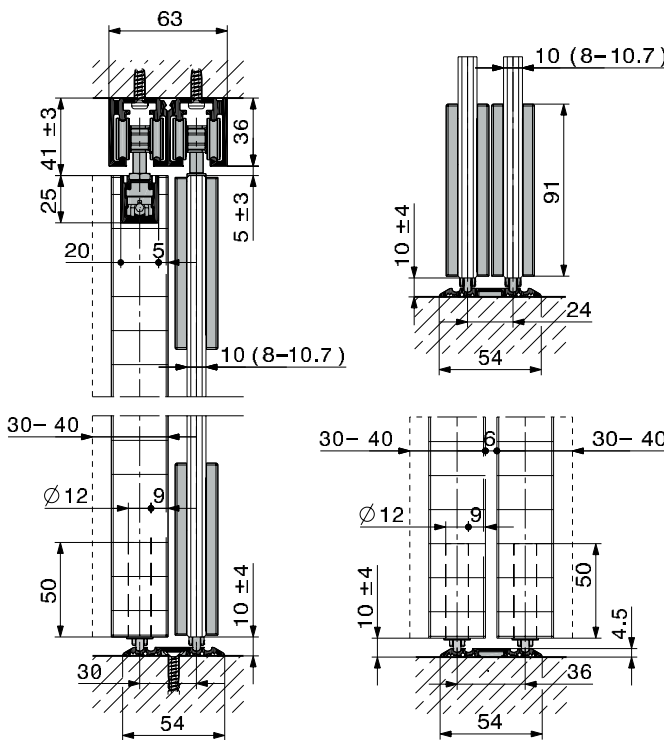

### Wandanschluss

Optimaler Wandanschluss für Ganzglasschiebetüren mit ungeschützter Glaskante



### Gummiprofil für Glaskantenschutz







Für Glastüren, die gegeneinander schlagen, muss das selbstklebende Gummiprofil verwendet werden.



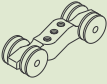

### Maße zwingend einhalten



**ESG:** 8/10 mm  
Einscheibensicherheitsglas

**VSG:** 8.7 - 10.7 mm  
Verbundsicherheitsglas

**VSG:**  
max. Versatz  
von 2 mm



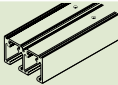

Teilgarnituren, HAWA-Orderna 70/F		Art.-Nr.		
HAWA-Orderna 70, Teilgarnitur für 1 Türe	Holz	19120		
	Glas, ESG/VSG	20586		
Teilgarnitur, bestehend aus		19120	20586	Art.-Nr.
	Laufwerk, 4-rollig, M7, Kunststoffbeschichtete Rolle	2	2	10374
	Tragprofil mit Aufhängeschlitten, M7	2	-	19276
	Abdeckkappe anthrazit-grau zu Tragprofil, 20 x 25 mm	2	-	21520
	Punktbefestigung mit Glashalter, ESG/VSG, Set à 1 Stück	-	2	20505
	Aufhängeschrauben M7 inkl. Montageschrauben	-	1	19117
	Inbusschlüssel 4 mm, länge 160 mm	1	-	19931

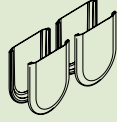
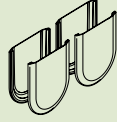
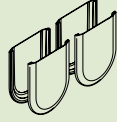
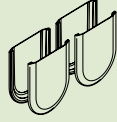

Bodenführungen/Führungsschienen		Art.-Nr.	
	Bodenführungen gefedert für 1 Glasschiebetüre, ESG/VSG, (2 Stück)	20587	
	Bodenführung gefedert für 1 Holzschiebetüre (2 Stück)	19155	
	Doppelführungsschiene Leichtmetall farblos eloxiert	nach Maß	18946
	Einfachführungsschiene, Leichtmetall farblos eloxiert	6000 mm	18956
	Befestigungsset à 5 Stück zu Führungsschiene (2 Stück pro Meter)	19162	

Laufschiene		mm	Art.-Nr.
	Doppellaufschiene, Leichtmetall farblos eloxiert, gebohrt	6000	19215
		nach Maß	19127
	Einfachlaufschiene, Leichtmetall farblos eloxiert, gebohrt	6000	19372
		nach Maß	19373

**Achtung:** Die Lochdistanzen variieren

Puffersets	Anz. Türen	Art.-Nr.
Pufferset zu Anlage mit Führungsschiene, inkl. Einwegbohrlehre, ESG/VSG	2	20588
	3	20591
	4	20592
Pufferset zu Anlage mit Führungsschiene, inkl. Mittelstopper und Einwegbohrlehre, EG/VSG	5	20593
	6	20594

Abdeckkappen		Art.-Nr.	
	Abdeckkappe rund, Kunststoff, verchromt matt	1 Stück	16049
		Set à 4 Stück	16042
	Abdeckkappe rund, Kunststoff, verchromt poliert	1 Stück	17161
		Set à 4 Stück	17160
	Abdeckkappe rund, Kunststoff, vermessingt poliert	1 Stück	16050
		Set à 4 Stück	16043
	Abdeckkappe rund, Kunststoff, Edelstahleffekt	1 Stück	16051
		Set à 4 Stück	16044
	Abdeckkappe rund, Kunststoff, roh	1 Stück	15823
	Abdeckkappe eckig, Kunststoff, verchromt matt	1 Stück	19091
		Set à 4 Stück	19092
	Abdeckkappe eckig, Kunststoff, Edelstahleffekt	1 Stück	19093
		Set à 4 Stück	19094
	Abdeckkappe eckig, Kunststoff, roh	1 Stück	19000

Ergänzungsteile		Rolle à	Art.-Nr.
	Glasfugendichtung transluzent, 8 mm Glasdicke, Spaltmass 2-4 mm	10 m	6040R10T
		50 m	6040R50T
	Glasfugendichtung schwarz, 8 mm Glasdicke, Spaltmass 2-4 mm	10 m	6040R10S
		50 m	6040R50S
	Zentrierteil grau für Ganzglasschiebetüren	18619	

 **Türgriffe**  
ab Seite 431

 **Griffmuscheln**  
ab Seite 425

 **Zubehör**  
ab Seite 325

**Reiniger**  
Seite 510



# 2 Ganzglas SCHIEBEN

## HAWA-Ordена 70/P

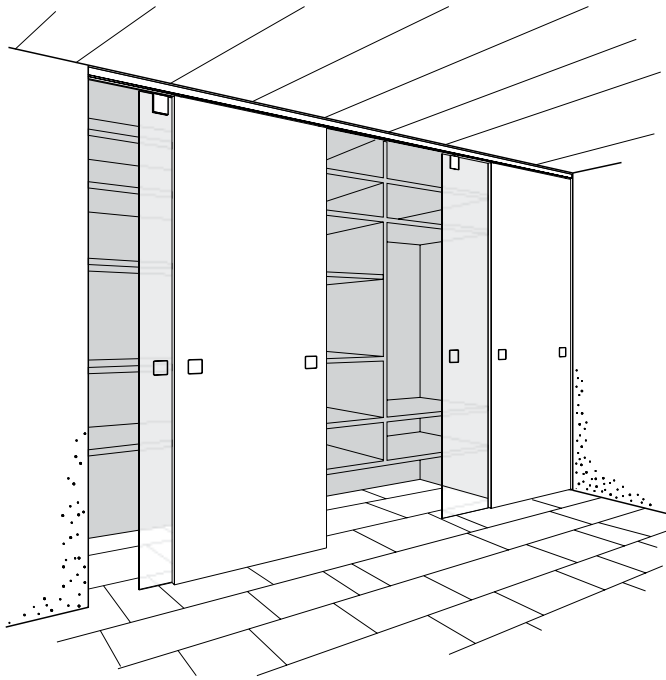

**Raumhoch und rahmenlos auf den Punkt gebracht.**

**Beschlag mit punktueller Bodenführung für Holz- und/oder Glasschiebetüren (ESG/VSG) bis 70 kg Türgewicht.**

### Zum Produkt

Das korpusunabhängige, rahmenlose Schiebesystem für Holz- und Glasschiebetüren bis 70 kg Türgewicht eignet sich nicht nur für begehbare Schränke bestens, sondern auch als raumhohe und flexible Abtrennung im Wohn- und Bürobereich. Die Möglichkeit, Glas- und Holzschiebetüren zu kombinieren bietet dem Architekten und dem Verarbeiter neuen Spielraum. Die punktuellen, spielfreien Bodenführungen sind für alle Kombinationen mit Holz und/oder Glas erhältlich. HAWA-Ordена 70/P ist so konzipiert, dass auch ein nachträglicher Einbau keine Nachteile mit sich bringt.

### Anwendungsbereich

Überall dort, wo variable Raumnutzung und freier Zugriff einen aufgeräumten Eindruck hinterlassen sollen, z.B. bei begehbaren Schränken im Büro- und Wohnbereich, sowie als Sichtschild und ästhetischer Raumtrenner in Hotels, Restaurants, Spitäler, Schulen, Verwaltungsbauten bis hin zum privaten Innenausbau.

### Typisch HAWA-Ordена 70/P

- oben laufendes Schiebesystem schützt vor Verschmutzung
- Kombinationsmöglichkeit von Holz- und Glasschiebetüren
- punktuelle, spielfreie Bodenführung
- einfach in der Verarbeitung
- max. Schiebetürgewicht 70 kg
- max. Türhöhe 2600 mm
- min. Türbreite 600 mm
- Türdicke Holz 30 - 40 mm
- Türdicke Glas:
  - ESG: Einscheibensicherheitsglas 8/10 mm
  - VSG: Verbundsicherheitsglas 8,7 - 10,7 mm
- min. Fuge zwischen Laufschiene und Schiebetüre von 2 - 8 mm
- Glastüren mit dem bewährten HAWA-Junior GP Aufhängungen

### Erforderliche Glasausschnitte zu Schiebetür

Es kann sowohl Einscheibensicherheitsglas (ESG) als auch Verbund-sicherheitsglas (VSG) aus ESG verwendet werden. VSG mit maximal 2 mm Versatz zulässig

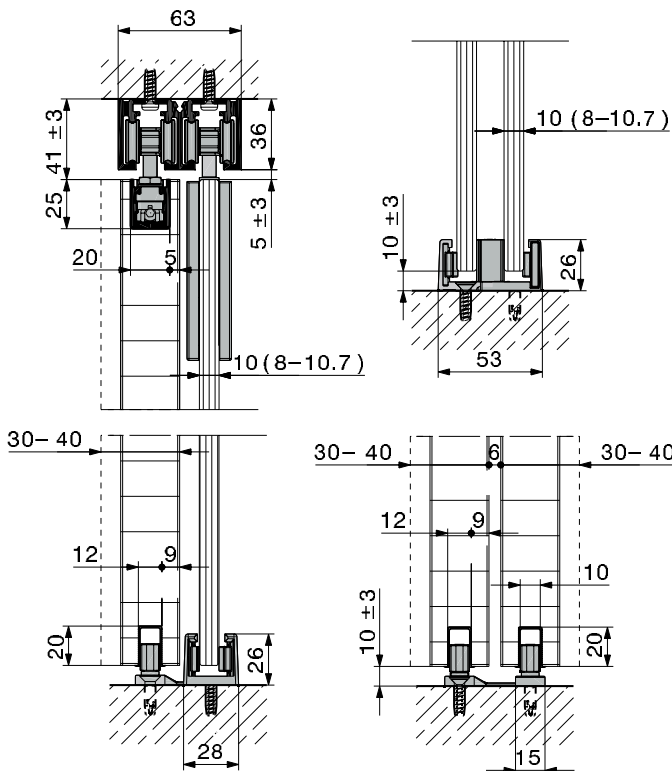

### Gummiprofil für Glaskantenschutz

Für Glastüren, die gegeneinander schlagen, muss das selbstklebende Gummiprofil verwendet werden.

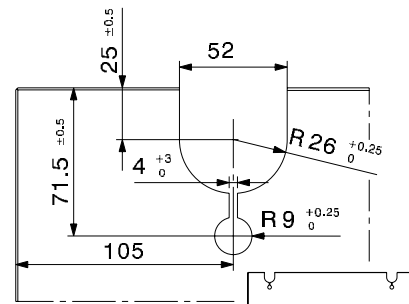
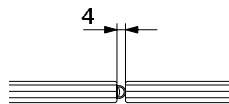





**Maße zwingend einhalten**



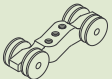

**ESG:** 8/10 mm  
Einscheibensicherheitsglas

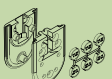
**VSG:** 8.7 - 10.7 mm  
Verbundsicherheitsglas

**VSG:**  
max. Versatz  
von 2 mm

Teilgarnituren, HAWA-Orderna 70/P		Art.-Nr.
HAWA-Orderna 70, Teilgarnitur für 1 Türe	Holz	19120
	Glas, ESG/VSG	20586

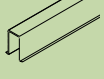

Teilgarnitur, bestehend aus	19120	20586	Art.-Nr.
		2	
	2	-	19276
	2	-	21520
	-	2	20505
	-	1	19117
	1	-	19931

Bodenführungen		Art.-Nr.
	Doppel-Bodenführung, spielfrei Glas-Glas	19138
	Doppel-Bodenführung, spielfrei Glas-Holz	19139
	Doppel-Bodenführung, spielfrei Holz-Holz	19140
	Einfach-Bodenführung, spielfrei Holz	14283
	Einfach-Bodenführung, spielfrei für Glasstärke von 8/10 mm, komplett	16029
	Führungsschiene zum Einnuten, Kunststoff, schwarz, 20 x 12 x 1300 mm, Set à 10 Stk.	14540

### Führungsvarianten

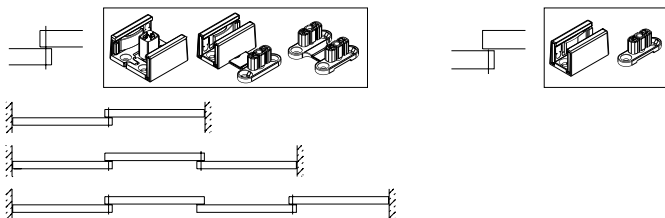



Einfache und doppelte Punktführung





Laufschiene		mm	Art.-Nr.
	6000	19215	
	nach Maß	19127	
	6000	19372	
	nach Maß	19373	

**Achtung:** Die Lochdistanzen variieren

Puffersets	Anz. Türen	Art.-Nr.
Pufferset für Anlagen mit Punktführung, inkl. Einwegbohrlehre, ESG/VSG	2 - 3	20588
	4 - 5	20589
	6 - 7	20590

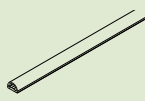
Abdeckkappen		Art.-Nr.	
	Abdeckkappe rund, Kunststoff, verchromt matt	1 Stück	16049
		Set à 4 Stück	16042
	Abdeckkappe rund, Kunststoff, verchromt poliert	1 Stück	17161
		Set à 4 Stück	17160
	Abdeckkappe rund, Kunststoff, vermessingt poliert	1 Stück	16050
		Set à 4 Stück	16043
	Abdeckkappe rund, Kunststoff, Edelstahl-effekt	1 Stück	16051
		Set à 4 Stück	16044
	Abdeckkappe eckig, Kunststoff, verchromt matt	1 Stück	19091
		Set à 4 Stück	19092
	Abdeckkappe eckig, Kunststoff, Edelstahl-effekt	1 Stück	19093
		Set à 4 Stück	19094
	Abdeckkappe eckig, Kunststoff, roh	1 Stück	19000

Ergänzungsteile		Rolle à	Art.-Nr.
	Glasfugendichtung transluzent, 8 mm Glasdicke, Spaltmass 2-4 mm	10 m	6040R10T
		50 m	6040R50T
	Glasfugendichtung schwarz, 8 mm Glasdicke, Spaltmass 2-4 mm	10 m	6040R10S
		50 m	6040R50S
	Zentrierteil grau für Ganzglasschiebetüren		18619

 **Türgriffe**  
ab Seite 431

 **Griffmuscheln**  
ab Seite 425

 **Zubehör**  
ab Seite 325

**Reiniger**  
Seite 510

