

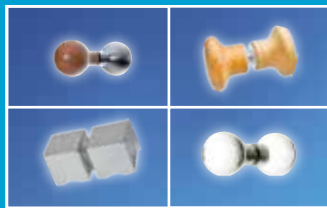

# Türgriffe 4

# 4

## Türgriffe



### Türknöpfe

ab Seite 417



### Möbeltürgriffe

ab Seite 423



### fri-line Griffmuscheln

ab Seite 425



### Türgriffe

- fri-line Edelstahl Türgriffe ab Seite 432
- fri-line Türgriffe ab Seite 438
- fri-line sperrbare Türgriffe ab Seite 441
- DORMA Türgriffe ab Seite 443
- FSB Türgriffe ab Seite 444

- D-Line Türgriffe ab Seite 445
- S+F Türgriffe ab Seite 446
- P&S Duschtürgriffe ab Seite 450

ab Seite 431



### Türdrücker

- fri-line Türdrücker ab Seite 452
- DORMA Türdrücker ab Seite 454
- D-Line Türdrücker ab Seite 456
- FSB Türdrücker ab Seite 457

ab Seite 451

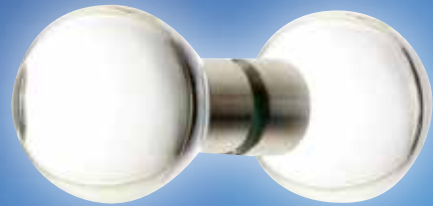
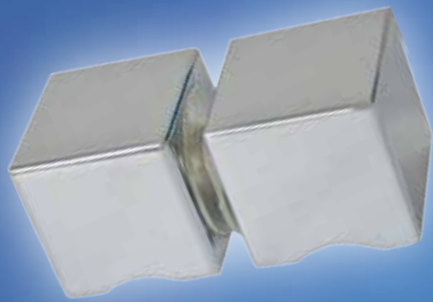
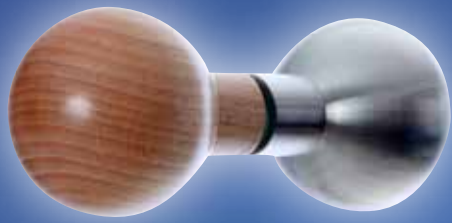

## Türknöpfe

Höchste Transparenz erzielt man mit dezenten Türknöpfen. Eine große Auswahl lässt für jedes Wohn-Design den richtigen Beschlag finden.

### **Merkmale**

- Viele Formen
- Unterschiedliche Materialien
- Inkl. Befestigungszubehör

# 4 Türgriffe

# fri-line Türknöpfe

## fri SHOWER-W, 40 x 40 x 40 mm

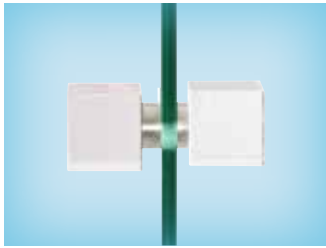

Glasbearbeitung

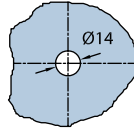

Oberfläche	Beschreibung	Artikel-Nr.
Würfelgriff aus optisch reinem Glas auf Edelstahl-Sockeln 1.4301, Korn 320	Ausladung: 48 mm Befestigungssockel: Ø 24 mm Glaslochbohrung: Ø 14 mm Würfeldurchmesser: 40 x 40 x 40 mm inkl. paarweiser Befestigung für Glasdicke: 8 - 12 mm	07.205

## fri SHOWER-K, Ø 40 mm

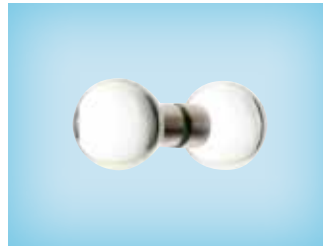

Glasbearbeitung

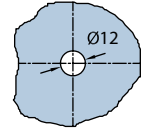

Oberfläche	Beschreibung	Artikel-Nr.
Kugelgriff aus Klarglas auf geschliffenen Edelstahl-Sockeln 1.4301, Korn 320	Ausladung: 52 mm Befestigungssockel: Ø 20 mm Glaslochbohrung: Ø 12 mm Knopfdurchmesser: Ø 40 mm inkl. paarweiser Befestigung für Glasdicke: 8 - 12 mm	07.206

## fri BALL-WOOD / STEEL, Ø 50 mm

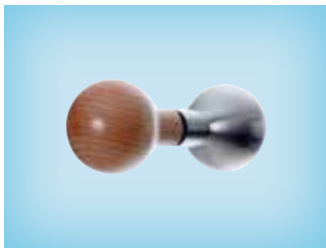

Glasbearbeitung

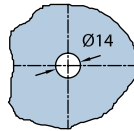

Oberfläche	Beschreibung	Artikel-Nr.
Kugelgriff aus Buchenholz und geschliffenem Edelstahl 1.4301, Korn 230	Ausladung: 52 mm Befestigungssockel: Ø 25 mm Glaslochbohrung: Ø 14 mm Knopfdurchmesser: Ø 50 mm inkl. paarweiser Befestigung für Glasdicke: 8 - 10 mm	07.207

## Türknopf TK 50, Ø 50 mm



Glasbearbeitung

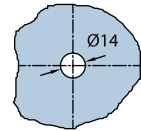

Oberfläche	Beschreibung	Artikel-Nr.
LM EV1 natureloxiert	Ausladung: 68 mm Befestigungssockel: Ø 40 mm Glaslochbohrung: Ø 14 mm Knopfdurchmesser: Ø 50 mm inkl. paarweiser Befestigung für Glasdicke: 8 - 12 mm	TK50
VA Edelstahl matt		

## Türknopf TK 70, Ø 70 mm



Glasbearbeitung

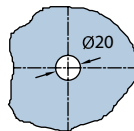

Oberfläche	Beschreibung	Artikel-Nr.
LM glanzverchromt Effekt	Ausladung: 76 mm Befestigungssockel: Ø 40 mm Glaslochbohrung: Ø 20 mm Knopfdurchmesser: Ø 70 mm inkl. paarweiser Befestigung für Glasdicke: 8 - 12 mm	TK70

## fri-line Türknopf, Ø 60 mm



Glasbearbeitung

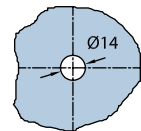

Oberfläche	Beschreibung	Artikel-Nr.
MS poliert	Ausladung: 78 mm Befestigungssockel: Ø 20 mm Glaslochbohrung: Ø 14 mm Knopfdurchmesser: Ø 60 mm inkl. paarweiser Befestigung für Glasdicke: 8 - 12 mm	V-1056

1 Ganzglas DREHEN  
2 Ganzglas SCHIEBEN  
3 Raumteiler  
4 Türgriffe  
5 Zargen & Profile

**Türknopf TK 60, Ø 65 mm**



Glasbearbeitung

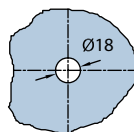

Oberfläche	Beschreibung	Artikel-Nr.
Buche	Ausladung: 47 mm Befestigungssockel: Ø 35 mm Glaslochbohrung: Ø 18 mm Knopfdurchmesser: Ø 65 mm inkl. paarweiser Befestigung für Glasdicke: 8 - 12 mm	TK60

**Modell SF1073 Kristallglas, Ø 85 mm**



Glasbearbeitung

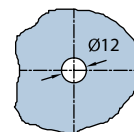

Oberfläche	Beschreibung	Artikel-Nr.
VA Edelstahl matt	Ausladung: 60 mm Befestigungssockel: Ø 26 mm Glaslochbohrung: Ø 12 mm	SF1073/1/05
MS glanzverchromt	Knopfdurchmesser: Ø 85 mm inkl. paarweiser Befestigung für Glasdicke: 8 - 12 mm	SF1073/1/08
MS vergoldet		SF1073/1/09

**Modell SF1075 Kristallglas, Ø 55 mm**



Glasbearbeitung

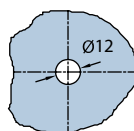

Oberfläche	Beschreibung	Artikel-Nr.
VA Edelstahl matt	Ausladung: 50 mm Befestigungssockel: Ø 18 mm	SF1075/1/05
MS glanzverchromt	Glaslochbohrung: Ø 12 mm Knopfdurchmesser: Ø 55 mm inkl. paarweiser Befestigung für Glasdicke: 8 - 12 mm	SF1075/1/08
MS vergoldet		SF1075/1/09

# 4 Türgriffe

# fri-line Duschtürknöpfe

## fri-line Duschtürknopf TK 30, Ø 30 mm



Glasbearbeitung

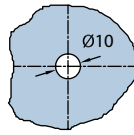

Oberfläche	Beschreibung	Artikel-Nr.
MS glanzverchromt	Ausladung: 36 mm Befestigungssockel: Ø 18 mm Glaslochbohrung: Ø 10 mm Knopfdurchmesser: Ø 30 mm inkl. paarweiser Befestigung für Glasdicke: 8 - 12 mm	TK30
MS mattverchromt		
MS poliert		

## Duschtürknopf BT2\_30, Ø 30 x 26 mm

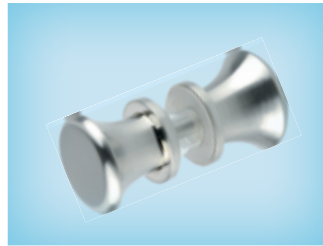

Glasbearbeitung

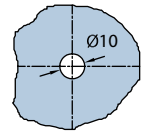

Oberfläche	Beschreibung	Artikel-Nr.
MS glanzverchromt	Ausladung: 26 mm Befestigungssockel: Ø 25 mm Glaslochbohrung: Ø 10 mm Knopfdurchmesser: Ø 30 mm inkl. paarweiser Befestigung für Glasdicke: 6 - 12 mm	BT2_30
MS mattverchromt		
MS Edelstahl Finish		
MS poliert		

## MS-Duschtürknopf, Ø 30 x 30 mm



Glasbearbeitung

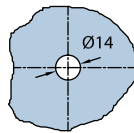

Oberfläche	Beschreibung	Artikel-Nr.
ganzverchromt	Ausladung: 30 mm Befestigungssockel: Ø 30 mm Glaslochbohrung: Ø 14 mm Knopfdurchmesser: Ø 30 x 30 mm inkl. paarweiser Befestigung für Glasdicke: 6 - 12 mm	05010
mattverchromt		
Edelstahleffekt		

## fri-line MS-Duschtürknopf, Ø 30 x 30 mm



Glasbearbeitung

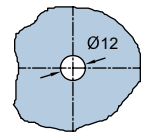

Oberfläche	Beschreibung	Artikel-Nr.
ganzverchromt	Ausladung: 30 mm Befestigungssockel: Ø 30 mm Glaslochbohrung: Ø 12 mm Knopfdurchmesser: Ø 30 x 30 mm inkl. paarweiser Befestigung für Glasdicke: 6 - 12 mm	602225

## fri-line Duschtürknopf, 25 x 25 x 25 mm



Glasbearbeitung

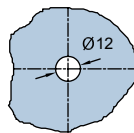

Oberfläche	Beschreibung	Artikel-Nr.
ganzverchromt	Ausladung: 25 mm Befestigungssockel: Ø 25 mm Glaslochbohrung: Ø 12 mm Knopfdurchmesser: 25 x 25 x 25 mm inkl. paarweiser Befestigung für Glasdicke: 6 - 12 mm	605030
mattverchromt		
Edelstahleffekt		

## Duschtürknopf, Ø 50 x 40 mm



Glasbearbeitung

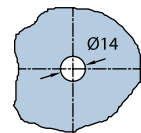

Oberfläche	Beschreibung	Artikel-Nr.
ganzverchromt	Ausladung: 40 mm Befestigungssockel: Ø 50 mm Glaslochbohrung: Ø 14 mm Knopfdurchmesser: Ø 50 x 40 mm inkl. paarweiser Befestigung für Glasdicke: 6 - 12 mm	05005
mattverchromt		
Edelstahleffekt		

## Kristallglasknopf klar, Ø 37 x 35 mm



Glasbearbeitung

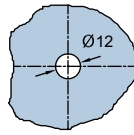

Oberfläche	Beschreibung	Artikel-Nr.
Kristallglas klar	Ausladung: 35 mm Befestigungssockel: Ø 36 mm Glaslochbohrung: Ø 12 mm Knopfdurchmesser: Ø 37 x 35 mm inkl. paarweiser Befestigung für Glasdicke: 8 - 12 mm	75.022

## P&S Duschtürknopf, Ø 30 x 33/6 mm, einseitig



Glasbearbeitung

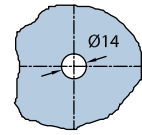

Oberfläche	Beschreibung	Artikel-Nr.
glanzverchromt	Ausladung: 33 / 6 mm Befestigungssockel: Ø 30 mm Glaslochbohrung: Ø 14 mm Knopfdurchmesser: Ø 30 mm inkl. einseitiger Befestigung für Glasdicke: 6 - 12 mm	8299

## P&S Duschtürknopf, Ø 30 x 33 mm



Glasbearbeitung

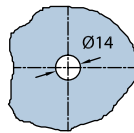

Oberfläche	Beschreibung	Artikel-Nr.
glanzverchromt	Ausladung: 33 mm Befestigungssockel: Ø 30 mm Glaslochbohrung: Ø 14 mm Knopfdurchmesser: Ø 30 mm inkl. paarweiser Befestigung für Glasdicke: 6 - 12 mm	8298
Edelstahleffekt		

## P&S Duschtürknopf, Ø 30 x 34/6 mm, mit einseitigem Gummipuffer, einseitig



Glasbearbeitung

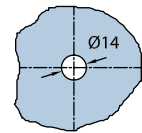

Oberfläche	Beschreibung	Artikel-Nr.
glanzverchromt	Ausladung: 34 / 6 mm Befestigungssockel: Ø 30 mm Glaslochbohrung: Ø 14 mm Knopfdurchmesser: Ø 30 mm inkl. einseitiger Befestigung für Glasdicke: 6 - 12 mm	8293

## P&S Duschtürknopf, Ø 30 x 34/33 mm, mit einseitigem Gummipuffer



Glasbearbeitung

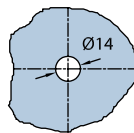

Oberfläche	Beschreibung	Artikel-Nr.
glanzverchromt	Ausladung: 34 / 33 mm Befestigungssockel: Ø 30 mm Glaslochbohrung: Ø 14 mm Knopfdurchmesser: Ø 30 mm inkl. paarweiser Befestigung für Glasdicke: 6 - 12 mm	8294
mattverchromt		
Edelstahleffekt		

## P&S Duschtürknopf eckig, 28 x 46 x 30 mm



Glasbearbeitung

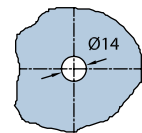

Oberfläche	Beschreibung	Artikel-Nr.
glanzverchromt	Ausladung: 30 mm Befestigungssockel: 28 x 46 mm Glaslochbohrung: Ø 14 mm Knopfdurchmesser: 28 x 46 x 30 mm inkl. paarweiser Befestigung für Glasdicke: 6 - 10 mm	8278
Edelstahleffekt		



**P&S Duschtürknopf eckig,  
28 x 46 x 37/30 mm,  
mit einseitigem Gummipuffer**



Glasbearbeitung

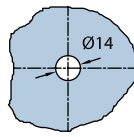

**P&S Duschtürknopf eckig,  
28 x 46 x 30/7 mm, einseitig**



Glasbearbeitung

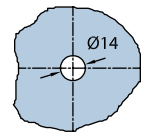

Oberfläche	Beschreibung	Artikel-Nr.
glanzverchromt	Ausladung: 37 / 30 mm Befestigungssockel: 28 x 46 mm Glaslochbohrung: Ø 14 mm Knopfdurchmesser: 28 x 46 mm inkl. paarweiser Befestigung für Glasdicke: 6 - 10 mm	8273
mattverchromt		
Edelstahleffekt		

Oberfläche	Beschreibung	Artikel-Nr.
glanzverchromt	Ausladung: 30 / 7 mm Befestigungssockel: 28 x 46 mm Glaslochbohrung: Ø 14 mm Knopfdurchmesser: 28 x 46 mm inkl. einseitiger Befestigung für Glasdicke: 6 - 10 mm	8275

**P&S Duschtürknopf eckig,  
32 x 32 x 37 mm**

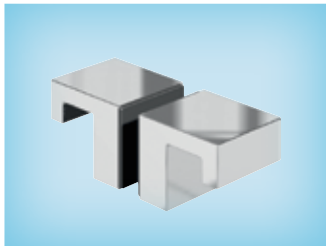

Glasbearbeitung

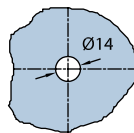

**P&S Duschtürknopf eckig,  
30 x 45 x 35 mm, flächenbündig**

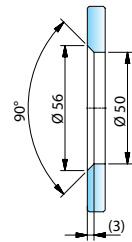

Oberfläche	Beschreibung	Artikel-Nr.
glanzverchromt	Ausladung: 37 mm Befestigungssockel: 32 x 32 mm Glaslochbohrung: Ø 14 mm Knopfdurchmesser: 32 x 32 mm inkl. paarweiser Befestigung für Glasdicke: 6 - 10 mm	8252

Oberfläche	Beschreibung	Artikel-Nr.
glanzverchromt	Ausladung: 35 mm Befestigungssockel: Ø 57 mm Glaslochbohrung: Senkloch- bohrung Ø 56 / 50 mm Knopfdurchmesser: 30 x 45 x 35 mm inkl. einseitiger Befestigung für Glasdicke: 8 - 10 mm	8379



## Möbeltürgriffe

Möbeltürgriffe erleichtern nicht nur die Bedienung, sie geben Ihren Möbelstücken auch ein ganzheitliches, harmonisches Erscheinungsbild. Elegant vereinen sie sich mit der Einrichtung und verleihen ihr so den letzten Schliff für eine wohnliche, stilvolle und angenehme Atmosphäre.

### **Merkmale**

- filigranes Design speziell für Möbel- und Vitrinentüren
- für einseitige Anwendung
- auch zum Kleben, ohne Glasbearbeitung

## Einlassgriff zum Schrauben, eine Seite mit Mulde eine Seite blind



Glasbearbeitung

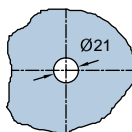

Oberfläche	Beschreibung	Artikel-Nr.
LM poliert, glanzverchromt	Ausladung: 3 mm Außendurchmesser: Ø 25 mm Innendurchmesser: Ø 14 mm Glaslochbohrung: Ø 21 mm	2944-PS
LM mattverchromt		

## Einlassgriff zum Schrauben, eine Seite mit Mulde eine Seite blind



Glasbearbeitung

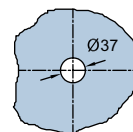

Oberfläche	Beschreibung	Artikel-Nr.
LM poliert, glanzverchromt	Ausladung: 3 mm Außendurchmesser: Ø 43 mm Innendurchmesser: Ø 30 mm Glaslochbohrung: Ø 37 mm	2950-PS
LM mattverchromt		

## Glastürknope mit Griffkerbe, einseitig



Glasbearbeitung

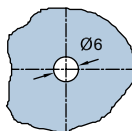

Oberfläche	Beschreibung	Artikel-Nr.
MS mattverchromt	Ausladung: 25 mm Durchmesser: Ø 11 mm Glaslochbohrung: Ø 6 mm inklusive 2 Unterlegscheiben und Kreuzschlitzschraube M4 x 12	4635

## Glastürknope mit Rillen, einseitig



Glasbearbeitung

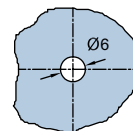

Oberfläche	Beschreibung	Artikel-Nr.
MS7 glanzverchromt	Ausladung: 20 mm Durchmesser: Ø 14 mm Glaslochbohrung: Ø 6 mm inklusive 2 Unterlegscheiben und Kreuzschlitzschraube M4 x 12	4630

## Glastürknope zum UV-Verkleben, einseitig



Oberfläche	Beschreibung	Artikel-Nr.
VA2 Edelstahl matt gebürstet	Ausladung: 20 mm Durchmesser: Ø 16 mm	20185



## *fri*line **Griffmuscheln**

Wenn Schlichtheit und Transparenz im Vordergrund stehen sollen, sind Griffmuscheln der ideale Begleiter jeder Tür. Unaufdringlich und natürlich fügen sie sich ins Gesamtbild und sorgen für größtmögliche Transparenz.

### **Merkmale**

- geringe Ausladung
- dezent für größtmögliche Transparenz
- verschiedene Formen

## fri-line Griffmuschel für Glaslochbohrung



Beschreibung	Menge	Artikel-Nr.
LM EV 1 natur eloxiert	1 Paar	07.200
LM RAL 9016 Verkehrsweiß		
Außendurchmesser: Ø 70 mm Innendurchmesser: Ø 42 mm Ausladung: 10 mm Glaslochbohrung: Ø 50 mm zur paarweisen Verklebung für Glasdicke: 8 - 12 mm		

## fri-line Griffmuschel für Glaslochbohrung



Beschreibung	Menge	Artikel-Nr.
VA Edelstahl matt	1 Paar	07.202
Außendurchmesser: Ø 60 mm Innendurchmesser: Ø 42 mm Ausladung: 7 mm Glaslochbohrung: Ø 50 mm zur paarweisen Verklebung für Glasdicke: 8 - 12 mm		

## fri-line Griffmuschel zum Verschrauben



Beschreibung	Menge	Artikel-Nr.
VA Edelstahl matt	1 Paar	07.620
Außendurchmesser: Ø 60 mm Innendurchmesser: Ø 36 mm Ausladung: 9,5 mm Glaslochbohrung: Ø 14 mm zur paarweisen Verschraubung für Glasdicke: 8 - 12 mm		

## Griffmuschel 5B01 zum Verschrauben

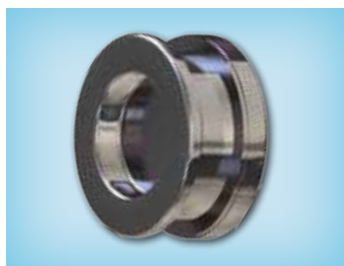

Beschreibung	Menge	Artikel-Nr.
LM Edelstahleffekt	1 Paar	5B01
Außendurchmesser: Ø 40 mm Innendurchmesser: Ø 24 mm Ausladung: 6 mm und 3 mm Glaslochbohrung: Ø 34 mm zur paarweisen Verschraubung für Glasdicke: 8 - 10 mm		

**fri-line Griffmuschel zum Verschrauben**



Beschreibung	Menge	Artikel-Nr.
VA Edelstahl matt	1 Paar	07.204
Außendurchmesser: Ø 60 mm Innendurchmesser: Ø 38 mm Ausladung: 4 mm Glaslochbohrung: Ø 50 mm zur paarweisen Verschraubung für Glasdicke: 8 mm		
Beschreibung	Menge	Artikel-Nr.
VA Edelstahl matt	1 Paar	07.20410
dto., jedoch zur paarweisen Verschraubung für Glasdicke: 10 mm		

**fri-line Griffmuschel Quadratisch zum Verschrauben**



Beschreibung	Menge	Artikel-Nr.
LM EV1 natur eloxiert	1 Paar	07.522
LM Edelstahleffekt		
Außendurchmesser: 65 x 65 mm Innendurchmesser: Ø 42 mm Ausladung: 11 mm Glaslochbohrung: Ø 50 mm zur paarweisen Verschraubung für Glasdicke: 8 - 10 mm		

**fri-line Griffmuschel, selbstklebend**



Beschreibung	Menge	Artikel-Nr.
VA Edelstahl matt	1 Paar	07.617
Außendurchmesser: Ø 60 mm Innendurchmesser: Ø 36 mm Ausladung: 10 mm selbstklebend ohne Glaslochbohrung		

**fri-line Portavant Griffmuschel, selbstklebend**



Beschreibung	Menge	Artikel-Nr.
LM EV 1 natur eloxiert	1 Paar	617266
Außendurchmesser: Ø 64 mm Innendurchmesser: Ø 40 mm Ausladung: 10 mm selbstklebend ohne Glaslochbohrung		

**fri-line Portavant Griffmuschel, selbstklebend**



Beschreibung	Menge	Artikel-Nr.
VA Edelstahl matt	1 Paar	617270

Außendurchmesser: 60 x 60 mm  
 Innendurchmesser: Ø 40 mm  
 Ausladung: 10 mm  
 selbstklebend ohne Glaslochbohrung

**fri-line Griffmuschel G-Form zum Verkleben**



Beschreibung	Menge	Artikel-Nr.
VA Edelstahl matt	1 Paar	07.208

Edelstahl 1.4301, Korn 230  
 Ausladung: 1,5 mm  
 Glaslochbohrung: Ø 65 mm, Halbkreis Radius 32,5 mm  
 zur paarweisen Verklebung für Glasdicke: 8 mm

V-506 Griffmuschel



Beschreibung	Menge	Artikel-Nr.
MS glanzverchromt	1 Stück	07.506
MS mattverchromt		
MS ähnl. Niro matt		
Außendurchmesser: 76 x 100 mm Ausladung: 5 mm zur paarweisen Verschraubung für Glasdicke: 8 - 10 mm		

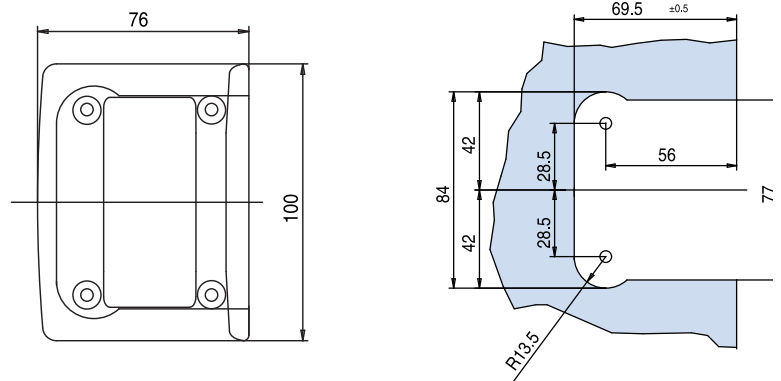

V-406 Griffmuschel mit stirnseitigem Griff



Beschreibung	Menge	Artikel-Nr.
MS glanzverchromt	1 Paar	07.406
MS mattverchromt		
MS ähnl. Niro matt		
Außendurchmesser: 74 x 100 mm Ausladung: 10 mm zur paarweisen Verschraubung für Glasdicke: 8 - 12 mm		

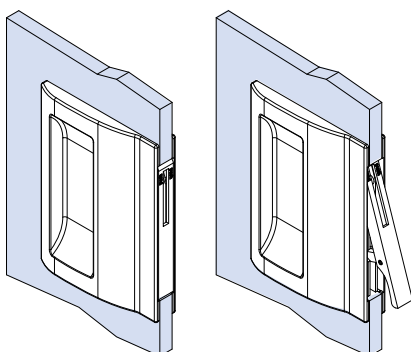
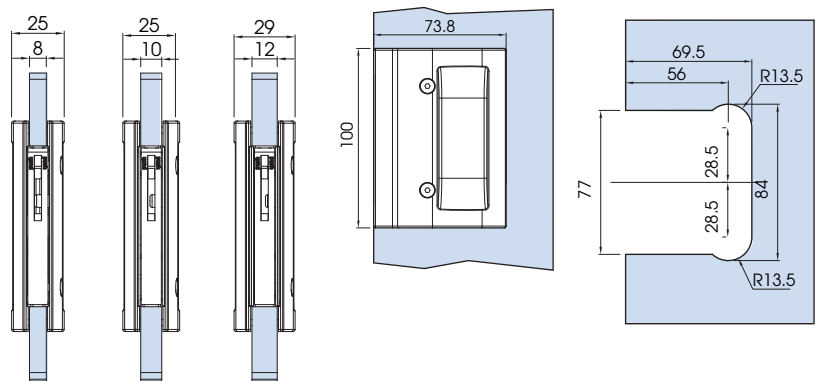



## 4 Türgriffe

## fri-line Handgriffe

### Handgriff B93

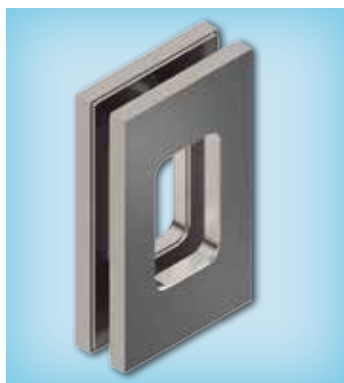

Beschreibung	Menge	Artikel-Nr.
LM EV1 natur eloxiert	1 Paar	B93
LM Edelstahleffekt		

Außendurchmesser: 70 × 120 mm  
Innendurchmesser: 35 × 60 mm  
Ausladung: 8 mm  
Glaslochbohrung: Ø 16 mm  
Glaslochachse: 90 mm  
zur paarweisen Verschraubung für Glasdicke: 8 - 10 mm

### Handgriff 5B05



Beschreibung	Menge	Artikel-Nr.
LM EV1 natur eloxiert	1 Paar	5B05
LM Edelstahleffekt		

Außendurchmesser: 35 × 120 mm  
Ausladung: 8 mm  
Glaslochbohrung: Ø 16 mm  
Glaslochachse: 90 mm  
zur paarweisen Verschraubung für Glasdicke: 8 - 10 mm

### Handgriff 5BN0



Beschreibung	Menge	Artikel-Nr.
LM Edelstahleffekt	1 Paar	5BN0

Länge: 400 mm  
Ausladung: 25 mm  
Glaslochbohrung: Ø 14 mm  
Glaslochachse: 200 mm  
zur paarweisen Verschraubung für Glasdicke: 8 - 12 mm



## *fri*line Türgriffe

Erst der richtige Türgriff macht das Wesen einer Tür aus. Türgriffe sind Markenzeichen, erster Kontaktpunkt und Visitenkarte. Ob klassische Edelstahltürgriffe in verschiedenen Längen und Ausführungen, oder extravagante Lösungen mit Holz- oder Glaselementen, für jede Kundenanforderung findet sich eine Lösung, um Türen den gewünschten Ausdruck und Charakter zu verleihen.

### **Merkmale**

- große Formenvielfalt
- variable Griffängen und Achsabstände möglich
- auch versperrbare Ausführungen lieferbar
- inklusive Befestigungsmaterial
- für Glas- sowie Holz- und Rahmentüren lieferbar

# 4 Türgriffe

## fri-line Edelstahl Türgriffe

### fri-line 350 light Ø 25 mm, Länge 350 mm



Beschreibung	Menge	Artikel-Nr.
VA Edelstahl matt	1 Paar	60350

Ausladung: 70 mm  
 Rosettendurchmesser: Ø 28 mm  
 Griffstützendurchmesser: Ø 19 mm  
 Glaslochbohrung: Ø 14 mm  
 Glaslochachse: 150 mm  
 inkl. paarweiser Befestigung, Gewinde M6, Länge 75 mm, für Glasdicke 8 - 12 mm

### fri-line 500 light Ø 25 mm, Länge 500 mm



Beschreibung	Menge	Artikel-Nr.
VA Edelstahl matt	1 Paar	60500

Ausladung: 70 mm  
 Griffstützendurchmesser: Ø 19 mm  
 Glaslochbohrung: Ø 12 mm  
 Glaslochachse: 300 mm  
 für Glasdicke 7 - 72 mm  
 1 Griffpaar bestehend aus je 1 Loch- und 1 Gewindeteil  
 inkl. paarweiser Befestigung FK 02 / 93250 / 19, Gewinde M8

### fri-line 700 light Ø 25 mm, Länge 700 mm

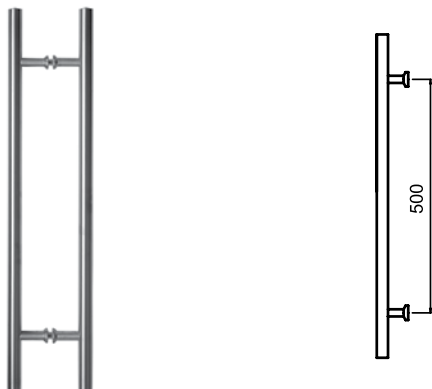

Beschreibung	Menge	Artikel-Nr.
VA Edelstahl matt	1 Paar	60700

Ausladung: 70 mm  
 Rosettendurchmesser: Ø 28 mm  
 Griffstützendurchmesser: Ø 19 mm  
 Glaslochbohrung: Ø 14 mm  
 Glaslochachse: 500 mm  
 inkl. paarweiser Befestigung, Gewinde M6, Länge 75 mm, für Glasdicke 8 - 12 mm

### fri-line 1240 light Ø 25 mm, Länge 1240 mm

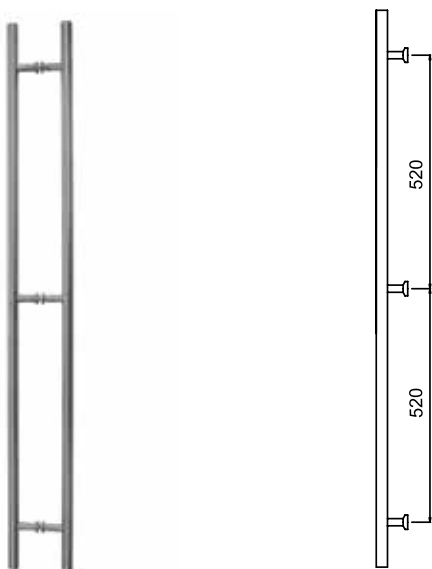

Beschreibung	Menge	Artikel-Nr.
VA Edelstahl matt	1 Paar	601240

Ausladung: 70 mm  
 Rosettendurchmesser: Ø 28 mm  
 Griffstützendurchmesser: Ø 19 mm  
 Glaslochbohrung: Ø 14 mm  
 Glaslochachse: 520 - 520 mm  
 inkl. paarweiser Befestigung, Gewinde M6, Länge 75 mm, für Glasdicke 8 - 12 mm

1 Ganzglas DREHEN  
 2 Ganzglas SCHIEBEN  
 3 Raumteiler  
 4 Türgriffe  
 5 Zargen & Profile

fri-line 1760 light Ø 25 mm, Länge 1760 mm

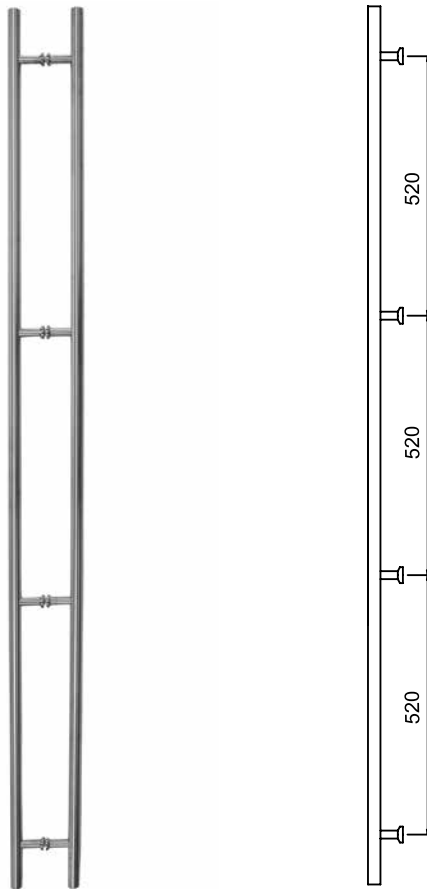

Beschreibung	Menge	Artikel-Nr.
VA Edelstahl matt	1 Paar	601760

Ausladung: 70 mm  
 Rosettendurchmesser: Ø 28 mm  
 Griffstützendurchmesser: Ø 19 mm  
 Glaslochbohrung: Ø 14 mm  
 Glaslochachse: 520 - 520 - 520 mm  
 inkl. paarweiser Befestigung, Gewinde M6, Länge 75 mm,  
 für Glasdicke 8 - 12 mm

## - Round 01

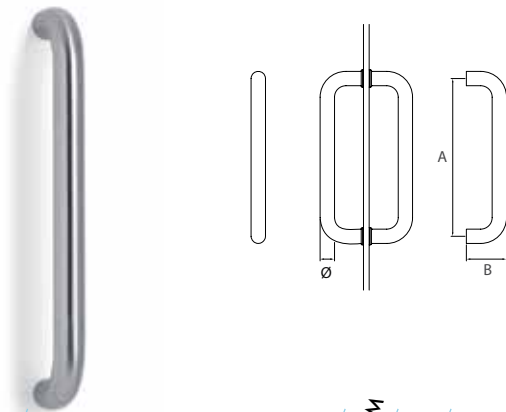

	125	200	Bohrlochachse A			Gewinde M	Glasloch Ø mm	B
Ø 19	•	•	M6	•	•	8	10	65
Ø 25			•		•	8	12	75
Ø 32			•	•	•	8	12	75
TL	A + Ø							

## - Round 03

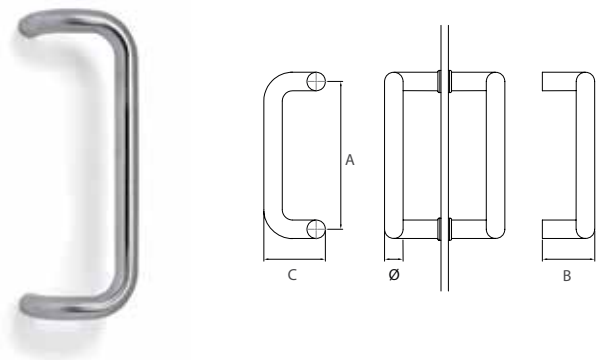

	Bohrlochachse A			Gewinde M	Glasloch Ø mm	B	C
Ø 25	•	•	•	8	12	75	115
Ø 32	•	•	•	8	12	75	140
TL							

# 4 Türgriffe

## fri-line Edelstahl Türgriffe

### - Round 02

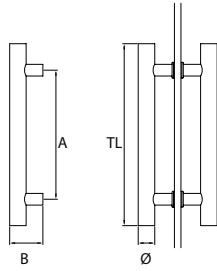

	Bohrlochachse A							Gewinde M	Glasloch Ø mm	B	Ø <sub>1</sub>
	200	300	500	600	800	1000	800 - 800				
Ø 19	M8	M8*	M8	•		• (B=70 mm)		6	10	55	19
Ø 25		•	•	•	•		•	6	10	70	19
Ø 32	•	•	•		•	•	•	8	12	70	25
TL	300	400* 500	700	800	1000	1200	2000				

### - Round 08

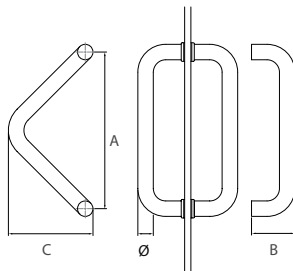

	Bohrlochachse A				
	300	Gewinde M	Glasloch Ø mm	B	C
Ø 32	•	8	12	75	165/190/210
TL	A + Ø				

### - Round 09

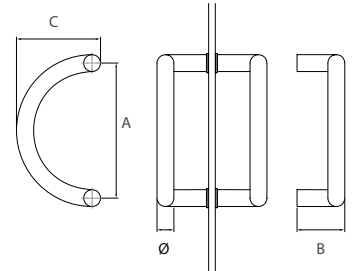

	Bohrlochachse A				
	300	Gewinde M	Glasloch Ø mm	B	C
Ø 32	•	8	12	75	173/218/245/275
TL	A + Ø				

1 Ganzglas DREHEN  
 2 Ganzglas SCHIEBEN  
 3 Raumteiler  
 4 Türgriffe  
 5 Zargen & Profile

## - Round 10

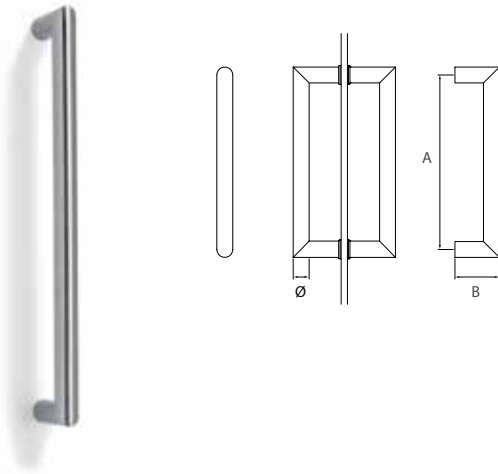

Bohrlochachse A

	200	300	500	650	1000	Gewinde M	Glasloch Ø mm	B
Ø 19	•	•		•		6	12	65
Ø 25		•		•		6	12	75
Ø 32		•	•	•	•	8	12	75
TL	A + Ø							

## - Round 12

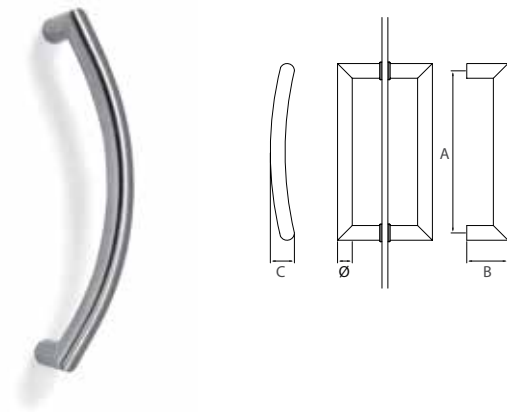

Bohrlochachse A

	300	500	770	Gewinde M	Glasloch Ø mm	B	C
Ø 25	•			8	12	75	75/90
Ø 32	•	•	•	8	12	75	75/90/100
TL	A + Ø						

## - Square 40

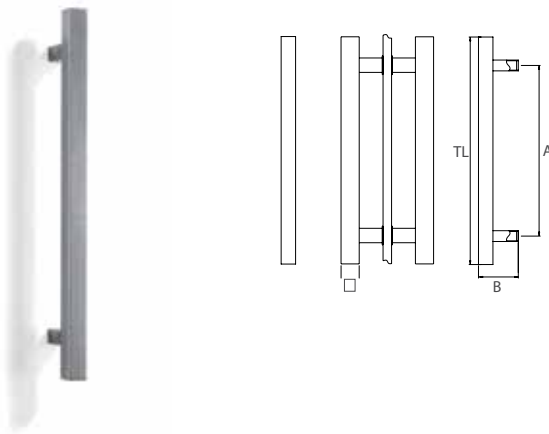

Bohrlochachse A

	200	300	450	Gewinde M	Glasloch Ø mm	B	□ <sub>1</sub>
□ 20	•			6	10	65	20 × 20
□ 25		•	•	6	10	70	20 × 20
TL	300	450	600				

## - Square 41

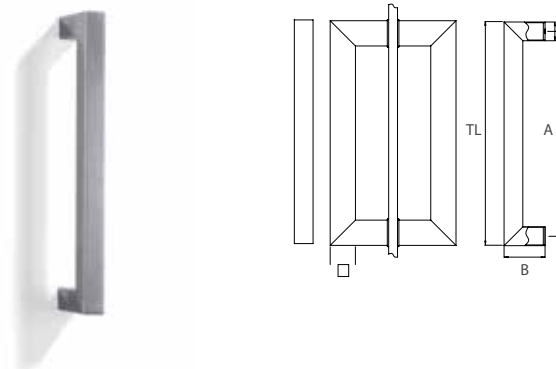

Bohrlochachse A

	300	350	650	Gewinde M	Glasloch Ø mm	B
□ 25	•			8	12	70
□ 30		•		8	12	70
□ 40			•	8	12	90
TL	A + □					

# 4 Türgriffe

## Befestigung für fri-line Edelstahl Türgriffe

### - Fix 01



für einseitige Befestigung - durchgehend mit Gegenrosette, für Glas-, Aluminium-, PVC-, Kunststoff- und Holz Türen.

Türstärke = Länge "L" - 15 mm

1 VPE = 2 Stück = 1 Stück Griff

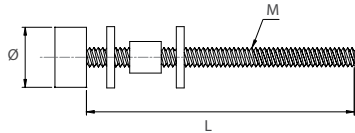

Ø bzw. Ø <sub>1</sub>	45	50	85	130	Gewinde M	Glasloch Ø mm
Ø 19	•		•	•	6	10
Ø 25		•	•	•	8	12
Ø 32		•	•	•	8	12
Ø 38		•	•	•	8	12

Befestigung für Griff "Round 07" <sup>1) 2)</sup>

Ø 25			•	•	10	-
Ø 32			•	•	10	-

Das Befestigungsset richtet sich in erster Linie nach dem Griffstützendurchmesser Ø<sub>1</sub> bzw. Griffdurchmesser. Befestigungsset Griff Round 04/05/07 bedingt geeignet, jedoch ohne ovale Gegenrosette, nur kreisrund lieferbar.

### - Fix 02



für einseitige Befestigung - nicht durchgehend, für Aluminium-, PVC-, Kunststoff- und Holz Türen.

Nicht für Glastüren geeignet.

Türstärke = Länge "L" - 15 mm

1 VPE = 2 Stück = 1 Stück Griff

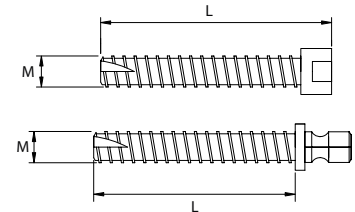

Ø bzw. Ø <sub>1</sub>	38,5	44,5	Gewinde M	Bohrloch Ø mm
Ø 19	•		6	5
Ø 25	•		8	7
Ø 32	•		8	7
Ø 38	•		8	7

Befestigung für Griff "Round 07"

Ø 25/32		•	10	9
---------	--	---	----	---

Befestigung für Griff "Round 04 & 05"

Ø 25/32	nicht mehr lieferbar			
---------	----------------------	--	--	--

Das Befestigungsset richtet sich in erster Linie nach dem Griffstützendurchmesser Ø<sub>1</sub> bzw. Griffdurchmesser.

### - Fix 03



für paarweise Befestigung - durchgehend, für Glas-, Aluminium-, PVC-, Kunststoff- und Holz Türen.

Türstärke = Länge "L" - 30 mm

1 VPE = 2 Stück = 1 Paar Griffe

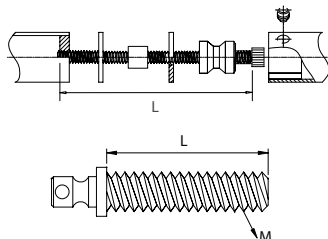

Ø bzw. Ø <sub>1</sub>	38,5	50	80	85	100	130	Gewinde M	Glasloch Ø mm
Ø 19		•	•		•		6	10
Ø 25		•	•		•		8	12
Ø 32		•	•		•		8	12
Ø 38		•	•		•		8	12

Befestigung für Griff "Round 07"

Ø 25/32	20*			70*		110*	10	-
---------	-----	--	--	-----	--	------	----	---

Befestigung für Griff "Round 04 & 05"

Ø 25/32		30*		70*			8	12
---------	--	-----	--	-----	--	--	---	----

\* maximale Türstärke

Das Befestigungsset richtet sich in erster Linie nach dem Griffstützendurchmesser Ø<sub>1</sub> bzw. Griffdurchmesser.

## - Fix 08

Stützrosette

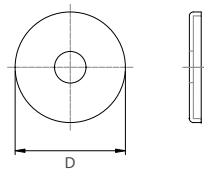

Ø bzw. Ø<sub>1</sub> / D

Ø 19	21,5
Ø 25	28,0
Ø 32	34,7
Ø 38	40,7

Nicht geeignet für Griff Round 04/05/07.

1 VPE = 4 Stück = 1 Paar Griffe

Das Befestigungsset richtet sich in erster Linie nach dem Griffstützendurchmesser Ø<sub>1</sub> bzw. Griffdurchmesser. Ovale Stützrosetten sind nicht lieferbar.

## - Fix 09



für einseitige Befestigung, nicht durchgehend mit Clipsrosette, für Montage von vorne

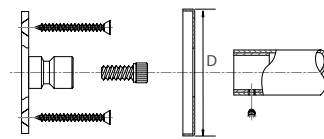

Ø bzw. Ø<sub>1</sub> / D

Ø 19	53
Ø 25	53
Ø 32	53
Ø 38	53

Nicht für Glastüren geeignet.

1 VPE = 2 Stück = 1 Stück Griff

Das Befestigungsset richtet sich in erster Linie nach dem Griffstützendurchmesser Ø<sub>1</sub> bzw. Griffdurchmesser.

## - Montageanleitung

Befestigungs-system	Montage-schrauben	Bohrung in			
		Glas	Holz	Kunststoff	Alu / Stahl
Fix 01	M6	Ø 10 mm	Ø 8 mm	Ø 8 mm	Ø 8 mm
	M8	Ø 12 mm	Ø 10 mm	Ø 10 mm	Ø 10 mm
	M10	-	Ø 12 mm	Ø 12 mm	Ø 12 mm
Fix 02	M6	-	Ø 5 mm	Ø 5 mm	Ø 5 mm
	M8	-	Ø 7 mm	Ø 7 mm	Ø 7 mm
	M10	-	Ø 9 mm	Ø 9 mm	Ø 9 mm
Fix 03	M6	Ø 10 mm	Ø 8 mm	Ø 8 mm	Ø 8 mm
	M8	Ø 12 mm	Ø 10 mm	Ø 10 mm	Ø 10 mm
	M10	Ø 14 mm	Ø 11 mm	Ø 11 mm	Ø 11 mm



Bei VSG - Verbundsicherheitsglas - eventuell das Glasloch um Ø 2 mm vergrößern. "Folierversatz" berücksichtigen!



**fri-line 5011, Ø 22 mm, Länge 325 mm**



Beschreibung	Menge	Artikel-Nr.
LM glanzverchromt Effekt	1 Paar	5011
LM glanzvergoldet Effekt		

Länge: 325 mm  
 Ausladung: 68 mm  
 Glaslochbohrung: Ø 16 mm  
 Glaslochachse: 300 mm  
 inkl. paarweiser Befestigung für Glasdicke 8 - 12 mm

**fri-line 5017, Ø 19 mm**



Beschreibung	Menge	Artikel-Nr.
MS glanzverchromt	1 Paar	5017250

Länge: 250 mm  
 Ausladung: 58 mm  
 Glaslochbohrung: Ø 12 mm  
 Glaslochachse: 180 mm  
 inkl. paarweiser Befestigung für Glasdicke 8 - 10 mm

Beschreibung	Menge	Artikel-Nr.
MS glanzverchromt	1 Paar	5017328

Länge: 328 mm  
 Ausladung: 58 mm  
 Glaslochbohrung: Ø 12 mm  
 Glaslochachse: 203 mm  
 inkl. paarweiser Befestigung für Glasdicke 8 - 10 mm

Beschreibung	Menge	Artikel-Nr.
MS glanzverchromt	1 Paar	5017455

Länge: 455 mm  
 Ausladung: 58 mm  
 Glaslochbohrung: Ø 12 mm  
 Glaslochachse: 330 mm  
 inkl. paarweiser Befestigung für Glasdicke 8 - 10 mm

Beschreibung	Menge	Artikel-Nr.
MS glanzverchromt	1 Paar	5017600

Länge: 600 mm  
 Ausladung: 58 mm  
 Glaslochbohrung: Ø 12 mm  
 Glaslochachse: 432 mm  
 inkl. paarweiser Befestigung für Glasdicke 8 - 10 mm

**fri WOOD / STEEL-25 aus Holz und Edelstahl, Ø 25 mm, Länge 350 mm**

Beschreibung	Menge	Artikelnummer
Ahornholz	1 Paar	5012
Buchenholz		
Eichenholz		
Hemlockholz		

Runder Kombinationsgriff aus Holz und geschliffenem Edelstahl  
 1.4301, Korn 320  
 Länge: 350 mm  
 Ausladung: 81 mm  
 Griffstützendurchmesser: Ø 25 mm  
 Glaslochbohrung: Ø 14 mm  
 Glaslochachse: 150 mm  
 inkl. paarweiser Befestigung für Glasdicke 8 - 12 mm

**fri WOOD-E aus Holz, Befestigung aus Edelstahl, 30 x 30 mm, Länge 350 mm**

Beschreibung	Menge	Artikelnummer
Ahornholz	1 Paar	5013
Buchenholz		
Eichenholz		
Hemlockholz		

Eckiger Holzgriff mit geraden Kopfen und geschliffenem Edelstahl  
 1.4301, Korn 320  
 Länge: 350 mm  
 Ausladung: 75 mm  
 Griffstützendurchmesser: Ø 25 mm  
 Glaslochbohrung: Ø 14 mm  
 Glaslochachse: 150 mm  
 inkl. paarweiser Befestigung für Glasdicke 8 - 12 mm

**fri WOOD-R aus Holz, Befestigung aus Edelstahl, Ø 25 mm, Länge 350 mm**

Beschreibung	Menge	Artikelnummer
Ahornholz	1 Paar	5014
Buchenholz		
Eichenholz		
Hemlockholz		

Runder Holzgriff mit geraden Kopfen und geschliffenem Edelstahl  
 1.4301, Korn 320  
 Länge: 350 mm  
 Ausladung: 85 mm  
 Griffstützendurchmesser: Ø 25 mm  
 Glaslochbohrung: Ø 14 mm  
 Glaslochachse: 150 mm  
 inkl. paarweiser Befestigung für Glasdicke 8 - 12 mm

## fri-line 8296, Ø 14 mm



Beschreibung	Menge	Artikelnummer
VA Edelstahl matt	1 Paar	8296VA-18

Länge: 178 mm  
 Ausladung: 38 mm  
 Glasstärke: 6–8 mm  
 Glaslochachse: 128 mm  
 Glaslochbohrung: Ø 8 mm  
 für paarweise Befestigung inkl. Befestigungsmaterial

Beschreibung	Menge	Artikelnummer
VA Edelstahl matt	1 Paar	8296VA-37

Länge: 370 mm  
 Ausladung: 38 mm  
 Glasstärke: 6–8 mm  
 Glaslochachse: 320 mm  
 Glaslochbohrung: Ø 8 mm  
 für paarweise Befestigung inkl. Befestigungsmaterial

Beschreibung	Menge	Artikelnummer
VA Edelstahl matt	1 Paar	8296VA-53

Länge: 530 mm  
 Ausladung: 38 mm  
 Glasstärke: 6–8 mm  
 Glaslochachse: 480 mm  
 Glaslochbohrung: Ø 8 mm  
 für paarweise Befestigung inkl. Befestigungsmaterial

Alle Artikel sind in folgenden Standardoberflächen kurzfristig erhältlich, Sonderoberflächen auf Anfrage!

VA Edelstahl matt

**Passender Profilzylinder:**  
6030 160 und  
6030 1601

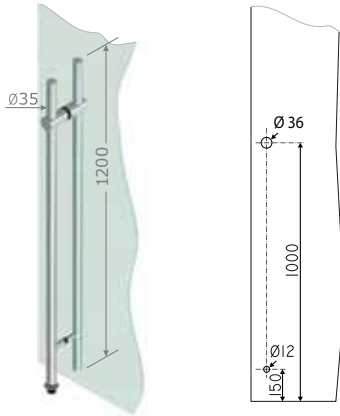

**Schlossgegenkasten**  
6020 13

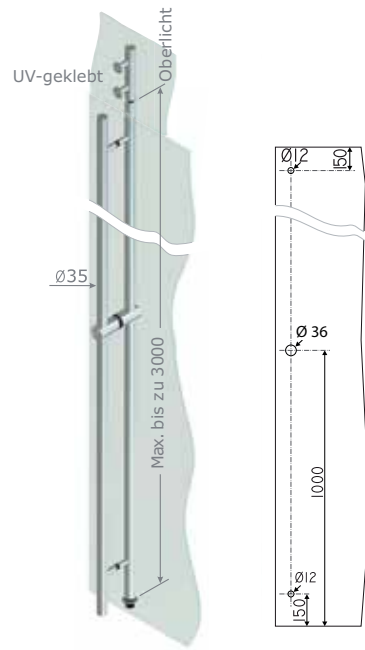

Beschreibung	Artikelnummer
Schlossgegenkasten Oberlichtbeschlag - UV-geklebt	6020 13
fri-line beidseitig sperrbarer Türgriff, Länge 1200 mm - Standardausführung inkl. Bodenbuchse Ausladung: 78 mm Griffdurchmesser: Ø 35 mm Griffstützendurchmesser: Ø 20 mm	6020 41
fri-line beidseitig sperrbarer Türgriff, Länge bis 3000 mm - Langausführung inkl. Bodenbuchse dto.	6030 42

**Passender Profilzylinder:**  
6030 80 und  
6030 801

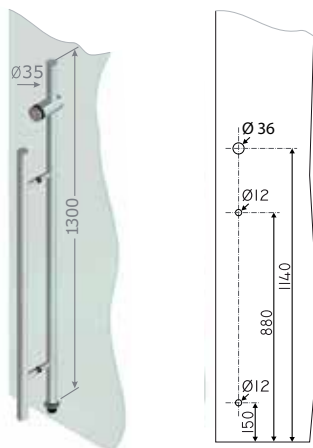

**Schlossgegenkasten**  
6020 13

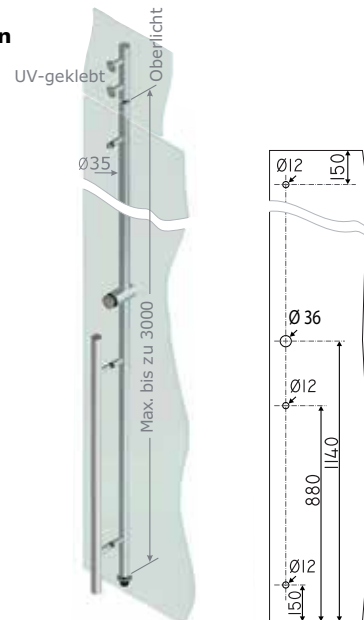

Beschreibung	Artikelnummer
Schlossgegenkasten Oberlichtbeschlag - UV-geklebt	6020 13
fri-line beidseitig sperrbarer Türgriff, Länge 1300 mm - Standardausführung inkl. Bodenbuchse Ausladung: 78 mm Griffdurchmesser: Ø 35 mm Griffstützendurchmesser: Ø 20 mm	6020 11
fri-line beidseitig sperrbarer Türgriff, Länge bis 3000 mm - Langausführung inkl. Bodenbuchse dto.	6030 12

# 4 Türgriffe

# fri-line sperrbare Türgriffe

Alle Artikel sind in folgenden Standardoberflächen kurzfristig erhältlich, Sonderoberflächen auf Anfrage!

VA Edelstahl matt

**Passender Profil-Halbzylinder**  
6030 10

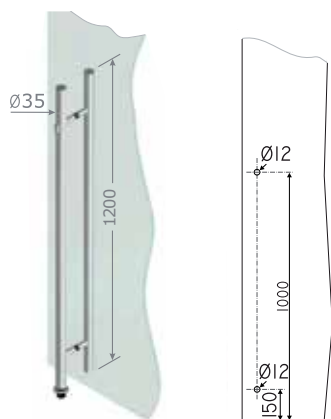

**Schlossgegenkasten**  
Art.-Nr. 6020 13

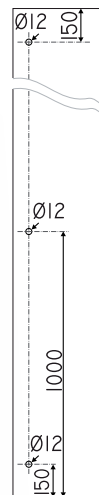
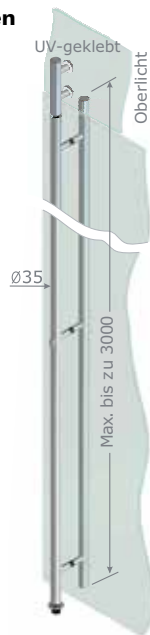

Beschreibung	Artikelnummer
Schlossgegenkasten Oberlichtbeschlag - UV-geklebt	6020 13
fri-line einseitig sperrbarer Türgriff, für Profil-Halb-Zylinder, Länge 1200 mm Standardausführung inkl. Bodenbuchse	6020 21
Ausladung: 78 mm Griffdurchmesser: Ø 35 mm Griffstützendurchmesser: Ø 20 mm	
fri-line einseitig sperrbarer Türgriff, für Profil-Halb-Zylinder, Länge bis 3000 mm Langausführung inkl. Bodenbuchse	
	6030 22



Alle fri-line Türgriffe für Glasdicke 8 - 12 mm, inkl. Bodenbuchse



Beschreibung	Artikelnummer
Euro-Profil-Zylinder	6030 160
Euro-Profil-Zylinder mit Knopf	6030 1601



Beschreibung	Artikelnummer
Euro-Profil-Zylinder	6030 80
Euro-Profil-Zylinder mit Knopf	6030 801

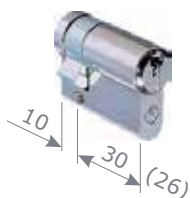

Beschreibung	Artikelnummer
Euro-Profil-Halbzylinder	6030 10

1 Ganzglas DREHEN  
2 Ganzglas SCHIEBEN  
3 Raumteiler  
4 Türgriffe  
5 Zargen & Profile

## DORMA ARCOS Türgriff, Länge 398 mm

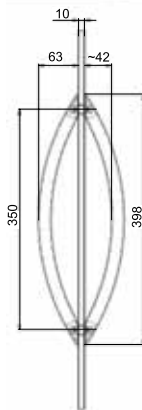

Beschreibung	Menge	Artikel-Nr.
LM EV1-Deko	1 Paar	26.500
LM vernickelt - Niro matt Optik	1 Paar	

Länge: 398 mm  
 Ausladung: 63 mm  
 Glaslochbohrung: Ø 16 mm  
 Glaslochachse: 350 mm  
 inkl. paarweiser Befestigung für Glasdicke 8 - 12 mm

## DORMA ARCOS Türgriff, Länge 824 mm

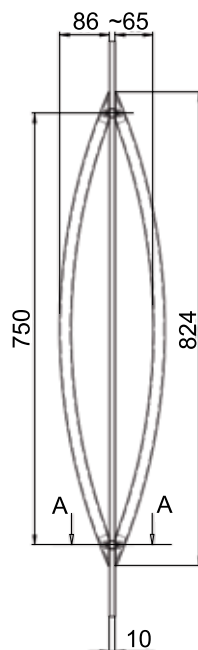

Beschreibung	Menge	Artikel-Nr.
LM EV1-Deko	1 Paar	26.510
LM vernickelt - Niro matt Optik	1 Paar	

Länge: 824 mm  
 Ausladung: 86 mm  
 Glaslochbohrung: Ø 16 mm  
 Glaslochachse: 750 mm  
 inkl. paarweiser Befestigung für Glasdicke 8 - 12 mm

**Türgriff gerade FSB 6610, Ø 25 mm, Länge 235 mm**

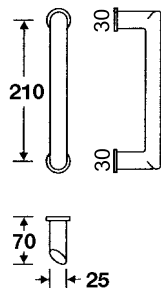

Beschreibung	Menge	Artikel-Nr.
LM EV 1 natur eloxiert	1 Paar	6610
VA Edelstahl matt	1 Paar	

Ausladung: 70 mm  
 Rosettendurchmesser: Ø 30 mm  
 Griffstützendurchmesser: Ø 25 mm  
 Glaslochbohrung: Ø 14 mm  
 Glaslochachse: 210 mm  
 inkl. paarweiser Befestigung für Glasdicke: 8 - 12 mm

**Türgriff gekröpft/rund FSB 6612, Ø 22 mm, Länge 232 mm**

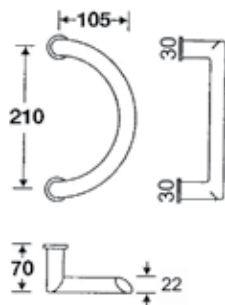

Beschreibung	Menge	Artikel-Nr.
LM EV 1 natur eloxiert	1 Paar	6612
VA Edelstahl matt	1 Paar	

Länge: 232 mm  
 Ausladung: 70 mm  
 Rosettendurchmesser: Ø 30 mm  
 Griffstützendurchmesser: Ø 22 mm  
 Glaslochbohrung: Ø 14 mm  
 Glaslochachse: 210 mm  
 inkl. paarweiser Befestigung für Glasdicke: 8 - 12 mm

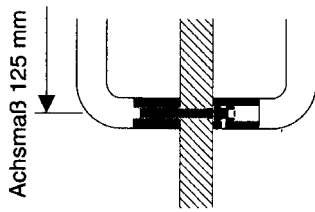
**D-line Design Stoßgriff 125 mm**

Beschreibung	Menge	Artikelnummer
VA Edelstahl matt, Ø 14 mm, Glaslochbohrung Ø 12 mm	1 Paar	DL558
Ausladung: 50 mm Achismaß: 125 mm inkl. paarweise Befestigung für Glasdicke: 8 - 18 mm		

Beschreibung	Menge	Artikelnummer
VA Edelstahl matt, Ø 19 mm, Glaslochbohrung Ø 12 mm	1 Paar	DL661
Ausladung: 65 mm Achismaß: 125 mm inkl. paarweise Befestigung für Glasdicke: 8 - 18 mm		

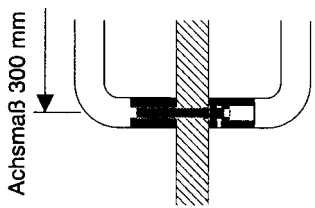
**D-line Design Stoßgriff 300 mm**

Beschreibung	Menge	Artikelnummer
VA Edelstahl matt, Ø 14 mm, Glaslochbohrung Ø 12 mm	1 Paar	DL559
Ausladung: 50 mm Achismaß: 300 mm inkl. paarweise Befestigung für Glasdicke: 8 - 18 mm		

Beschreibung	Menge	Artikelnummer
VA Edelstahl matt, Ø 19 mm, Glaslochbohrung Ø 12 mm	1 Paar	DL577
Ausladung: 65 mm Achismaß: 300 mm inkl. paarweise Befestigung für Glasdicke: 8 - 18 mm		

Beschreibung	Menge	Artikelnummer
VA Edelstahl matt, Ø 25 mm, Glaslochbohrung Ø 14 mm	1 Paar	DL25577
Ausladung: 70 mm Achismaß: 300 mm inkl. paarweise Befestigung für Glasdicke: 8 - 18 mm		

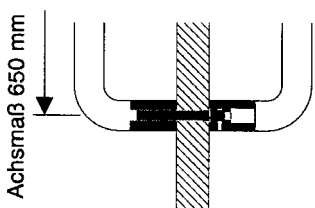
**D-line Design Stoßgriff 650 mm**

Beschreibung	Menge	Artikelnummer
VA Edelstahl matt, Ø 14 mm, Glaslochbohrung Ø 12 mm	1 Paar	DL560
Ausladung: 50 mm Achismaß: 650 mm inkl. paarweise Befestigung für Glasdicke: 8 - 18 mm		

Beschreibung	Menge	Artikelnummer
VA Edelstahl matt, Ø 19 mm, Glaslochbohrung Ø 12 mm	1 Paar	DL578
Ausladung: 65 mm Achismaß: 650 mm inkl. paarweise Befestigung für Glasdicke: 8 - 18 mm		

Beschreibung	Menge	Artikelnummer
VA Edelstahl matt, Ø 25 mm, Glaslochbohrung Ø 14 mm	1 Paar	DL25578
Ausladung: 70 mm Achismaß: 650 mm inkl. paarweise Befestigung für Glasdicke: 8 - 18 mm		



Bitte angeben: • Glasdicke



## Modell 2000 Kristallglas



Beschreibung	Menge	Artikelnummer
Edelstahl matt gebürstet (05)	1 Paar	SF2000250135
Messing poliert unbehandelt (10)	1 Paar	
verchromt (08)	1 Paar	
vergoldet (09)	1 Paar	

Länge: 250 mm  
 Ausladung: 75 mm  
 Rosettendurchmesser: Ø 42 mm  
 Griffstützendurchmesser: Ø 26 mm  
 Glaslochbohrung: Ø 16 mm  
 Glaslochachse: 135 mm  
 inklusive paarweiser Befestigung für Glasdicke: 8 - 12 mm

Beschreibung	Menge	Artikelnummer
Edelstahl matt gebürstet (05)	1 Paar	SF2000320210
Messing poliert unbehandelt (10)	1 Paar	
verchromt (08)	1 Paar	
vergoldet (09)	1 Paar	

Länge: 320 mm  
 Ausladung: 75 mm  
 Rosettendurchmesser: Ø 42 mm  
 Griffstützendurchmesser: Ø 26 mm  
 Glaslochbohrung: Ø 16 mm  
 Glaslochachse: 210 mm  
 inklusive paarweiser Befestigung für Glasdicke: 8 - 12 mm

Beschreibung	Menge	Artikelnummer
Edelstahl matt gebürstet (05)	1 Paar	SF2000500260
Messing poliert unbehandelt (10)	1 Paar	
verchromt (08)	1 Paar	
vergoldet (09)	1 Paar	

Länge: 500 mm  
 Ausladung: 75 mm  
 Rosettendurchmesser: Ø 42 mm  
 Griffstützendurchmesser: Ø 26 mm  
 Glaslochbohrung: Ø 16 mm  
 Glaslochachse: 260 mm  
 inklusive paarweiser Befestigung für Glasdicke: 8 - 12 mm

## Modell 1600 Kristallglas



Beschreibung	Menge	Artikelnummer
Edelstahl matt gebürstet (05)	1 Paar	SF16001

Länge: 440 mm  
 Mittelstück: Kristallglas klar  
 Ausladung: 65 mm  
 Griffstützendurchmesser: Ø 25 mm  
 Glaslochbohrung: Ø 12 mm  
 Glaslochachse: 380 mm  
 inkl. paarweiser Befestigung für Glasdicke: 8 - 12 mm

## Modell 2070 Kristallglas



Beschreibung	Menge	Artikelnummer
Edelstahl matt gebürstet (05)	1 Paar	SF2070400270
Messing poliert unbehandelt (10)	1 Paar	
verchromt (08)	1 Paar	
vergoldet (09)	1 Paar	

Länge: 400 mm  
 Ausladung: 75 mm  
 Rosettendurchmesser: Ø 42 mm  
 Griffstützendurchmesser: Ø 26 mm  
 Glaslochbohrung: Ø 16 mm  
 Glaslochachse: 270 mm  
 inklusive paarweiser Befestigung für Glasdicke: 8 - 12 mm

Beschreibung	Menge	Artikelnummer
Edelstahl matt gebürstet (05)	1 Paar	SF2070480330
Messing poliert unbehandelt (10)	1 Paar	
verchromt (08)	1 Paar	
vergoldet (09)	1 Paar	

Länge: 480 mm  
 Ausladung: 75 mm  
 Rosettendurchmesser: Ø 42 mm  
 Griffstützendurchmesser: Ø 26 mm  
 Glaslochbohrung: Ø 16 mm  
 Glaslochachse: 330 mm  
 inklusive paarweiser Befestigung für Glasdicke: 8 - 12 mm

## Modell 5021



Beschreibung	Menge	Artikelnummer
Edelstahl matt gebürstet (05)	1 Paar	SF5021

Länge: 500 mm  
 Ausladung: 65 mm  
 Griffstützendurchmesser: Ø 26 mm  
 Glaslochbohrung: Ø 16 mm  
 Glaslochachse: 400 mm  
 inkl. paarweiser Befestigung für Glasdicke: 8 - 12 mm

## Modell 5070



Beschreibung	Menge	Artikelnummer
Edelstahl matt gebürstet (05)	1 Paar	SF5070
MS poliert unbehandelt	1 Paar	

Länge: 370 mm  
 Ausladung: 65 mm  
 Griffstützendurchmesser: Ø 26 mm  
 Glaslochbohrung: Ø 16 mm  
 Glaslochachse: 270 mm  
 inkl. paarweiser Befestigung für Glasdicke: 8 - 12 mm

## Modell 5101



Beschreibung	Menge	Artikelnummer
Edelstahl matt gebürstet (05)	1 Paar	SF5101

Länge: 420 mm  
 Ausladung: 65 mm  
 Griffstützendurchmesser: Ø 26 mm  
 Glaslochbohrung: Ø 16 mm  
 Glaslochachse: 265 mm  
 inkl. paarweiser Befestigung für Glasdicke: 8 - 12 mm

## Modell 5080



Beschreibung	Menge	Artikelnummer
Edelstahl matt gebürstet (05)	1 Paar	SF50801

Länge: 400 mm  
 Ausladung: 60 mm  
 Griffstützendurchmesser: Ø 25 mm  
 Glaslochbohrung: Ø 12 mm  
 Glaslochachse: 300 mm  
 inklusive paarweiser Befestigung für Glasdicke: 8 - 12 mm

## Modell 5162



Beschreibung	Menge	Artikelnummer
Edelstahl matt gebürstet (05)	1 Paar	SF51621
Messing poliert unbehandelt (10)		

Länge: 320 mm  
 Ausladung: 65 mm  
 Griffstützendurchmesser: Ø 26 mm  
 Glaslochbohrung: Ø 16 mm  
 Glaslochachse: 210 mm  
 inklusive paarweiser Befestigung für Glasdicke: 8 - 12 mm

### Glasmodule

- Kristallglas blau
- Kristallglas matt
- Kristallglas Lava



Bitte angeben: • Glasmodul

## Modell 5132



Beschreibung	Menge	Artikelnummer
Edelstahl matt gebürstet (05)	1 Paar	SF51321
Länge: 340 mm Ausladung: 65 mm Griffstützendurchmesser: Ø 26 mm Glaslochbohrung: Ø 16 mm Glaslochachse: 210 mm inklusive paarweise Befestigung für Glasdicke: 8 - 12 mm		
Glasmodule		
Kristallglas blau		
Kristallglas matt		
Kristallglas Lava		

## Modell 5052



Beschreibung	Menge	Artikelnummer
Edelstahl matt gebürstet (05)	1 Paar	SF50521
Messing poliert unbehandelt (10)		
Länge: 400 mm Ausladung: 65 mm Griffstützendurchmesser: Ø 26 mm Glaslochbohrung: Ø 16 mm Glaslochachse: 270 mm inklusive paarweise Befestigung für Glasdicke: 8 - 12 mm		
Glasmodule		
Kristallglas blau		
Kristallglas matt		
Kristallglas Lava		

## Modell 120



Beschreibung	Menge	Artikelnummer
Edelstahl matt gebürstet (05)	1 Paar	SF1201
Mittelstück: Edelstahl Länge: 390 mm Ausladung: 65 mm Griffstützendurchmesser: Ø 26 mm Glaslochbohrung: Ø 16 mm Glaslochachse: 300 mm inklusive paarweise Befestigung für Glasdicke: 8 - 12 mm		
Glasmodule		
Edelstahl matt		
Aluminium silber eloxiert		
Aluminium schwarz eloxiert		
Aluminium gold eloxiert		
Aluminium blau eloxiert		
Ahorn dunkel gebeizt		



Bitte angeben: • Glasmodul

# 4 Türgriffe

# P&S Duschtürgriffe

## P&S Duschtürgriff eckig , Länge 260 mm

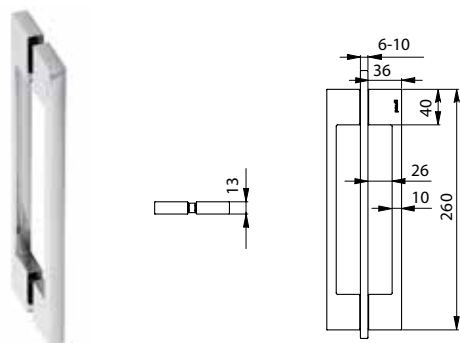

Beschreibung	Menge	Artikel-Nr.
ZN5 glanzverchromt	1 Paar	8277
ZN1 mattverchromt		
ZNPVD22 Edelstahl effekt		

Ausladung: 36 mm  
 Griffstütze: 13 x 40 mm  
 Glaslochbohrung: Ø 10 mm  
 Glaslochachse: 220 mm  
 inkl. paarweiser Befestigung für Glasdicke: 6 - 10 mm

## P&S Duschtürgriff eckig , Länge 260 mm

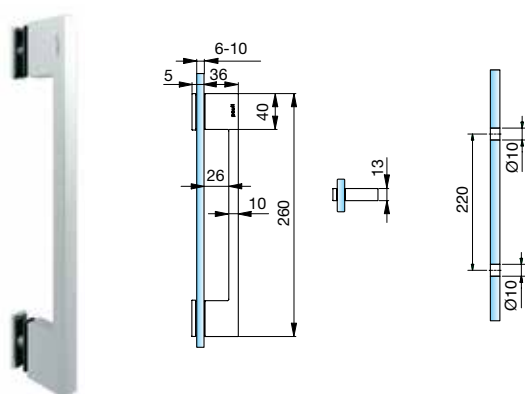

Beschreibung	Menge	Artikel-Nr.
ZN5 Zink geschliffen pol. glanzverchromt	1 Stück	8276
ZN1 Zink geschl. pol. mattverchromt		
ZN22-PVD Zink Edelstahl effekt		

Ausladung: 36 mm  
 Griffstütze: 13 x 40 mm  
 Glaslochbohrung: Ø 10 mm  
 Glaslochachse: 220 mm  
 inkl. einseitiger Befestigung für Glasdicke: 6 - 10 mm

## P&S Duschtürknopf, Länge 50 mm

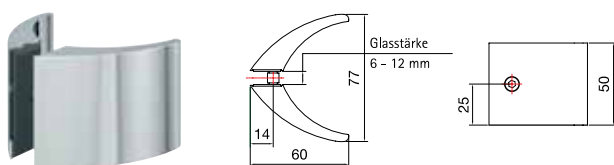

Beschreibung	Menge	Artikel-Nr.
MS7 Messing poliert verchromt	1 Paar	8297-50
MS10 Messing matt verchromt		
MS22-PVD MS Edelstahl effekt		

Abmessungen: 60 x 50 mm  
 Ausladung: 34,5 mm  
 Befestigungssockel: Breite x Höhe 22 x 50 mm  
 Glaslochbohrung: Ø 8 mm  
 inkl. paarweiser Befestigung für Glasdicke: 6 - 12 mm

## P&S Duschtürgriff, Länge 300 mm

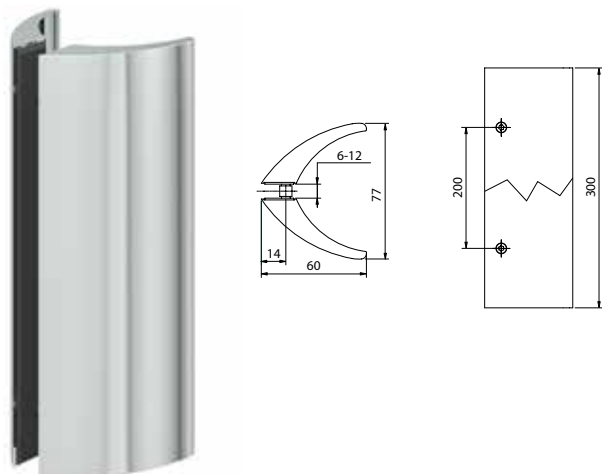

Beschreibung	Menge	Artikel-Nr.
MS7 Messing poliert verchromt	1 Paar	8297-300
MS10 Messing matt verchromt		
MS22-PVD MS Edelstahl effekt		

Abmessungen: 60 x 300 mm  
 Ausladung: 34,5 mm  
 Befestigungssockel: Breite x Höhe 22 x 300 mm  
 Glaslochbohrung: Ø 8 mm  
 Glaslochachse: 200 mm  
 inkl. paarweiser Befestigung für Glasdicke: 6 - 12 mm



## Türdrücker

Mit diesen Türdrückern, von Designern und Architekten entwickelt, werden ansprechende Formen und beste Qualität greifbar. Messing, Chrom oder Edelstahl, die hochwertigen Materialien unterstreichen in jeder Ausführung die meisterhafte Formgebung. Von Avantgarde bis Klassik integrieren sie sich harmonisch in das entsprechende Umfeld.

### **Merkmale**

- mit oder ohne Rosetten lieferbar
- speziell für Glastürschlösser vorgerichtet
- vielfältige Auswahl an Marken-Türdrückern

# 4 Türgriffe

## fri-line Türdrücker

### Laura Drückergarnitur

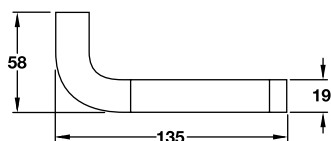

Beschreibung	Artikel-Nr.
Edelstahl poliert/matt ohne Rosetten	902.30.292
Edelstahl poliert/matt mit Rosetten	902.92.292

### Leila Drückergarnitur

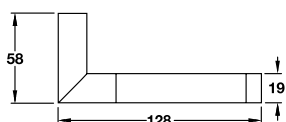

Beschreibung	Artikel-Nr.
Edelstahl poliert/matt ohne Rosetten	902.30.372
Edelstahl poliert/matt mit Rosetten	902.92.372

### Sandra Drückergarnitur

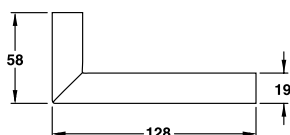

Beschreibung	Artikel-Nr.
Edelstahl matt ohne Rosetten	902.30.222
Edelstahl matt mit Rosetten	902.92.220
Edelstahl poliert ohne Rosetten	902.30.223
Messing poliert PVD beschichtet ohne Rosetten	902.30.228

### Sofea Drückergarnitur

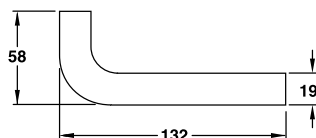

Beschreibung	Artikel-Nr.
Edelstahl matt ohne Rosetten	902.30.232
Edelstahl matt mit Rosetten	902.92.230
Edelstahl poliert ohne Rosetten	902.30.233

### Stellia Drückergarnitur

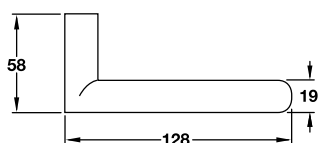

Beschreibung	Artikel-Nr.
Edelstahl matt links/rechts ohne Rosetten	902.31.490
Edelstahl matt links/rechts mit Rosetten	902.92.490

**!** Türdrücker **als Paar**,  
lieferbar **mit** oder **ohne** Rosette

**?** bitte angeben: • Schlossart (Studio / Junior)

1 Ganzglas DREHEN  
2 Ganzglas SCHIEBEN  
3 Raumteiler  
4 Türgriffe  
5 Zargen & Profile

## Virginia Drückergarnitur

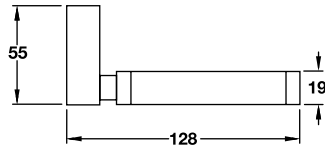

Beschreibung	Artikel-Nr.
Edelstahl poliert/matt ohne Rosetten	902.30.671
Edelstahl poliert/matt mit Rosetten	902.92.671

## Liana Drückergarnitur

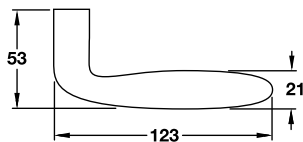

Beschreibung	Artikel-Nr.
Messing poliert PVD beschichtet ohne Rosetten	900.30.359
Messing poliert PVD beschichtet mit Rosetten	900.92.355

## Laria Drückergarnitur

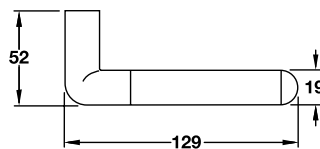

Beschreibung	Artikel-Nr.
Messing verchromt poliert/Edelstahl matt ohne Rosetten	900.30.802
Messing verchromt poliert//Edelstahl matt mit Rosetten	900.92.072



Türdrücker **als Paar**,  
lieferbar **mit** oder **ohne** Rosette



**bitte angeben:** • Schlossart (Studio / Junior)



## Flachform

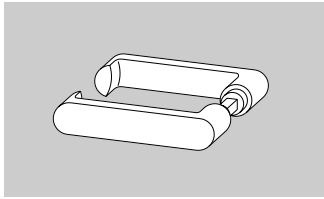

Beschreibung	Art.-Nr.
LM EV1	10.314.101
LM RAL 9016 weiß	10.314.300
LM ähnl. Niro matt	10.314.107

## Rundform

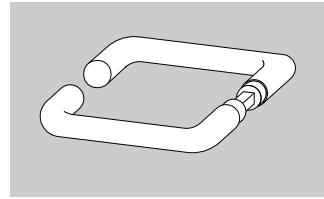

Beschreibung	Art.-Nr.
LM EV1	10.301.101
LM RAL 9016 weiß	10.301.300
LM ähnl. Niro matt	10.301.107

## Gehrungsdrücker

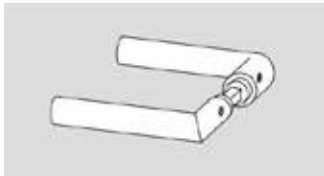

Beschreibung	Art.-Nr.
LM EV1	10.328.101
Niro matt	11.299

## Arcos

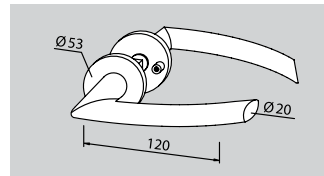

Beschreibung	Art.-Nr.
LM EV1-Deko	24.307.114
LM ähnl. Niro matt	24.307.107

## Arcos

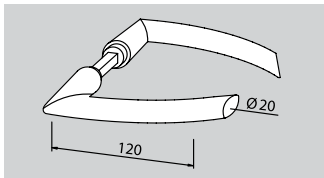

Beschreibung	Art.-Nr.
LM EV1-Deko	24.301.114
LM ähnl. Niro matt	24.301.107

## Arcos

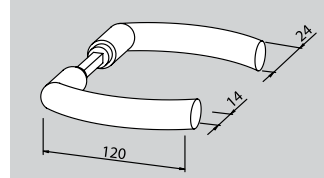

Beschreibung	Art.-Nr.
LM EV1-Deko	24.302.114
LM ähnl. Niro matt	24.302.107

## Arcos Drückergarnitur mit ovalem Griffteil und Rosetten

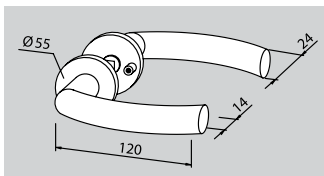

Beschreibung	Art.-Nr.
LM EV1-Deko	24.308.114
LM ähnl. Niro matt	24.308.107

## Arcos

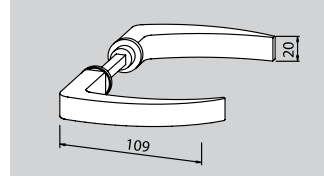

Beschreibung	Art.-Nr.
LM EV1-Deko	24.303.114
LM ähnl. Niro matt	24.303.107

## Arcos Drückergarnitur mit eckigem Griffteil und Rosetten

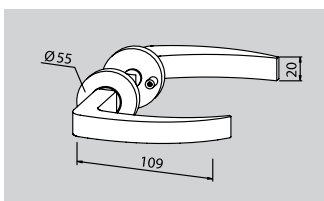

Beschreibung	Art.-Nr.
LM EV1-Deko	24.309.114
LM ähnl. Niro matt	24.309.107

## Arcos Wechselgarnitur mit ARCOS Drücker und frei drehbarem Knopf auf Wechselstift (ohne Funktion)

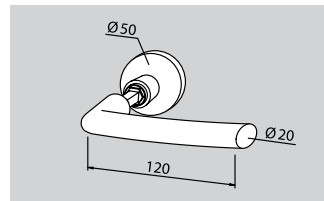

Beschreibung	Art.-Nr.
LM EV1-Deko	24.316.114
LM ähnl. Niro matt	24.316.107

## Arcos Wechselgarnitur mit ARCOS Drücker und frei drehbarem Knopf (ohne Funktion), mit Rosetten

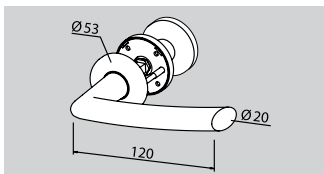

Beschreibung	Art.-Nr.
LM EV1-Deko	24.318.114
LM ähnl. Niro matt	24.318.107

## Rundform, mit Rosetten

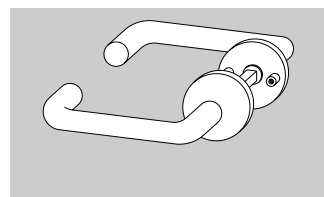

Beschreibung	Art.-Nr.
LM EV1	10.307.101
LM RAL 9016 weiß	10.307.300
LM ähnl. Niro matt	10.307.107

**!** Türdrücker als Paar

**?** bitte angeben: • Schlossart (Studio / Junior)

1 Ganzglas DREHEN  
2 Ganzglas SCHIEBEN  
3 Raumteiler  
4 Türgriffe  
5 Zargen & Profile

**Wechselgarnitur für Rondo/Junior, mit Rundformdrücker und frei drehbarem Knopf auf Wechselstift (ohne Funktion)**

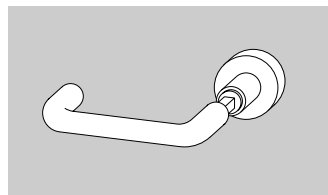

Beschreibung	Art.-Nr.
LM EV1	10.316.101
LM RAL 9016 weiß	10.316.300
LM ähnl. Niro matt	10.316.107

**Wechselgarnitur für Rondo/Junior, mit Rundformdrücker und Drehknopf (mit Funktion)**

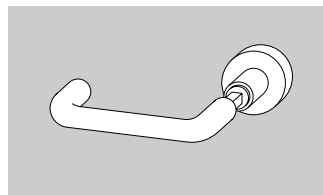

Beschreibung	Art.-Nr.
LM EV1	10.317.101
LM ähnl. Niro matt	10.317.107

**Drücker für Studio Classic**

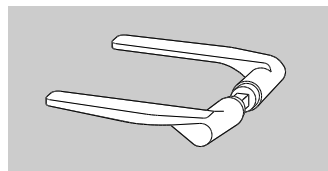

Beschreibung	Art.-Nr.
MS poliert lackiert	10.300.502
MS glanz-verchromt	10.300.501

**Studio Classic Drückergarnitur**

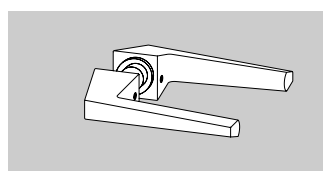

Beschreibung	Art.-Nr.
LM EV1	10.010.101
LM RAL 9016 weiß	10.010.300
LM ähnl. Niro matt	10.010.107

**Drücker für Studio Gala**

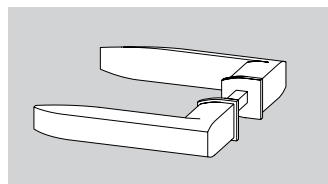

Beschreibung	Art.-Nr.
LM EV1	19.009.101
LM ähnl. Niro matt	19.009.107

**LM-Drehknopf, beidseitig drehbar mit Funktion**

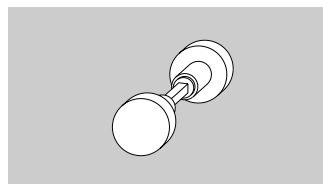

Beschreibung	Art.-Nr.
LM EV1	10.305.101
LM RAL 9016 weiß	10.305.300
LM ähnl. Niro matt	10.305.107

**Wechselgarnitur für Rondo/Junior, mit Rundformdrücker und feststehendem Knopf (ohne Funktion), mit Rosetten**

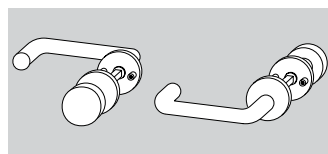

Beschreibung	Art.-Nr.
LM EV1	10.318.101
LM RAL 9016 weiß	10.318.300
LM ähnl. Niro matt	10.318.107

**Drücker-Knopfgarnitur für Rondo/Junior, mit Rundformdrücker und Drehknopf mit Funktion, mit Rosetten**

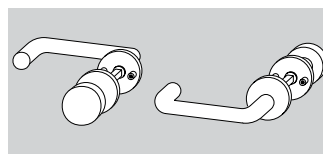

Beschreibung	Art.-Nr.
LM EV1	10.319.101
LM ähnl. Niro matt	10.319.107

**LM-Drücker innen, zu 11.224/225, nur für Schloss-Seite, mit Rosette**

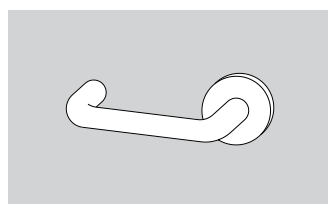

Beschreibung	Art.-Nr.
LM EV1	11.226.101
LM ähnl. Niro matt	11.226.107



**Türdrücker als Paar**



**bitte angeben:** • Schlossart (Studio / Junior)

# 4 Türgriffe

## D-Line Türdrücker

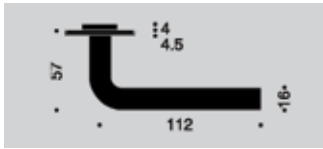

Beschreibung	Art.-Nr.
L-Form Ø 16 mm VA Edelstahl matt	DL005

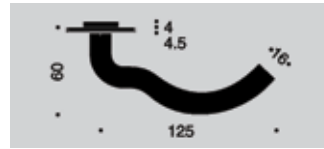

Beschreibung	Art.-Nr.
C-Form Ø 16 mm VA Edelstahl matt	DC064

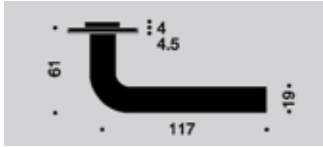

Beschreibung	Art.-Nr.
L-Form Ø 19 mm VA Edelstahl matt	DL034

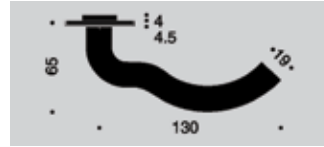

Beschreibung	Art.-Nr.
C-Form Ø 19 mm VA Edelstahl matt	DC094

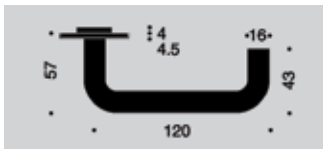

Beschreibung	Art.-Nr.
U-Form Ø 16 mm VA Edelstahl matt	DL064

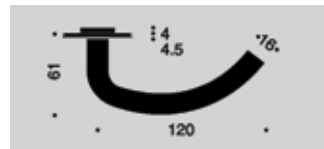

Beschreibung	Art.-Nr.
CP-Form Ø 16 mm VA Edelstahl matt	DCP005

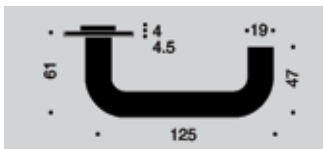

Beschreibung	Art.-Nr.
U-Form Ø 19 mm VA Edelstahl matt	DL094

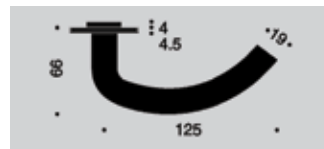

Beschreibung	Art.-Nr.
CP-Form Ø 19 mm VA Edelstahl matt	DCP034

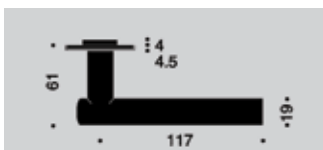

Beschreibung	Art.-Nr.
B-Form Ø 19 mm VA Edelstahl matt	DB034

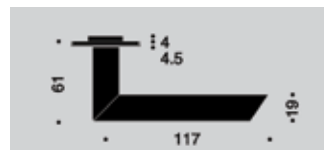

Beschreibung	Art.-Nr.
FF-Form Ø 19 mm VA Edelstahl matt	DF034

**!** Türdrücker als Paar, **lieferbar nur mit Rosette!**

**?** bitte angeben: • Schlossart (Studio / Junior)  
 • DIN-Richtung

**1146 Drückergarnitur**

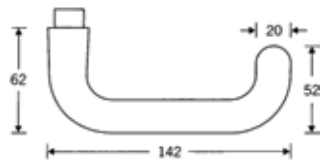

Beschreibung	Artikel-Nr.
LM EV1 natur eloxiert ohne Rosetten	1146 10
LM EV1 natur eloxiert mit Rosetten	1146 11
VA Edelstahl matt ohne Rosetten	1146 12
VA Edelstahl matt mit Rosetten	1146 13

**1119 Drückergarnitur**

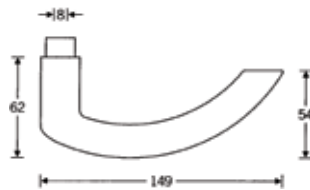

Beschreibung	Artikel-Nr.
LM EV1 natur eloxiert ohne Rosetten	1119 10
LM EV1 natur eloxiert mit Rosetten	1119 11
VA Edelstahl matt ohne Rosetten	1119 12
VA Edelstahl matt mit Rosetten	1119 13

**1023 Drückergarnitur**

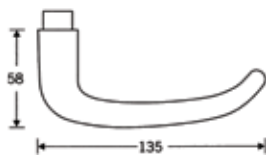

Beschreibung	Artikel-Nr.
LM EV1 natur eloxiert ohne Rosetten	1023 10
LM EV1 natur eloxiert mit Rosetten	1023 11
VA Edelstahl matt ohne Rosetten	1023 12
VA Edelstahl matt mit Rosetten	1023 13

**1076 Drückergarnitur**

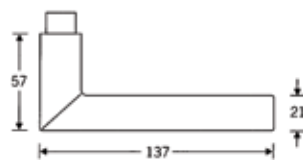

Beschreibung	Artikel-Nr.
LM EV1 natur eloxiert ohne Rosetten	1076 10
LM EV1 natur eloxiert mit Rosetten	1076 11
VA Edelstahl matt ohne Rosetten	1076 12
VA Edelstahl matt mit Rosetten	1076 13

**1005 Drückergarnitur**

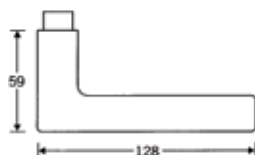

Beschreibung	Artikel-Nr.
LM EV1 natur eloxiert ohne Rosetten	1005 10
LM EV1 natur eloxiert mit Rosetten	1005 11
VA Edelstahl matt ohne Rosetten	1005 12
VA Edelstahl matt mit Rosetten	1005 13

**!** Türdrücker **als Paar**,  
lieferbar **mit** oder **ohne** Rosette

**?** bitte angeben: • Schlossart (Studio / Junior)